

SÓLAS

FOYER CONTEMPORAIN

FORTY6

INSTALLATION & MANUEL D'UTILISATION

LES FOYERS MURAUX À GAZ À VENTILATION DIRECTE

Ce manuel spécifie les exigences d'installation et de fonctionnement pour le foyer **SÓLAS FORTY6**
Modèle Nos. ST-46N, ST-46P.

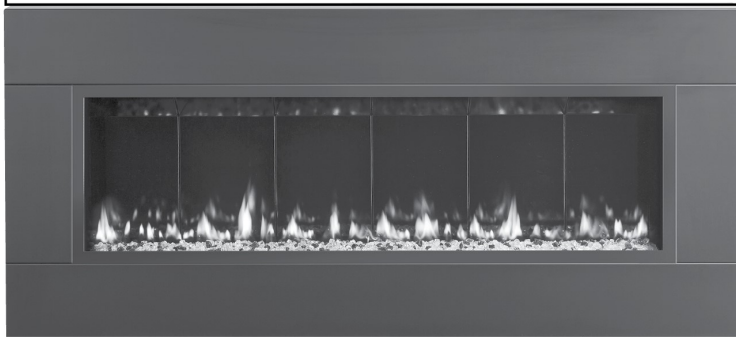

⚠ AVERTISSEMENT:

Assurez-vous de bien suivre les instructions données dans cette notice pour réduire au minimum le risque d'incendie ou d'explosion ou pour éviter tout dommage matériel, toute blessure ou la mort.

– Ne pas entreposer ni utiliser d'essence ni d'autres vapeurs ou liquides inflammables dans le voisinage de cet appareil ou de tout autre appareil.

– **QUE FAIRE SI VOUS SENTEZ UNE ODEUR DE GAZ:**

- Ne pas tenter d'allumer d'appareil.
- Ne touchez à aucun interrupteur. Ne pas vous servir des téléphones se trouvant dans le bâtiment où vous trouvez.
- Appelez immédiatement votre fournisseur de gaz depuis un voisin. Suivez les instructions du fournisseur.
- Si vous ne pouvez rejoindre le fournisseur de gaz, appelez le service des incendie.

– **AVERTISSEMENT.** Ne pas utiliser l'appareil si le panneau frontal en verre n'est pas en place, est craqué ou brisé. Confiez le remplacement du panneau à un technicien agréé.

S'assurer que l'appareil fonctionne adéquatement une fois l'entretien terminé.

⚠ DANGER



VITRE CHAUDE - RISQUE DE BRÛLURES.

NE TOUCHEZ PAS UNE VITRE NON REFROIDIE.

NE LAISSEZ JAMAIS UN ENFANT TOUCHER LA VITRE.

L'écran pare-étincelles fourni avec ce foyer réduit le risque de brûlure en cas de contact accidentel avec la vitre chaude et doit être installé pour la protection de enfants.

Cet appareil peut être installé dans une maison préfabriquée (mobile) (Etats-Unis seulement) déjà installée à demeure si les règlements locaux le permettent.

Cet appareil doit être uniquement avec le type de gaz indiqué sur la plaque signalétique. Cet appareil ne peut être converti à d'autres gaz, sauf si une trousse de conversion est utilisée.

Ne pas utiliser cet appareil s'il a été plongé, même partiellement, dans l'eau. Appeler un technicien qualifié pour inspecter l'appareil et remplacer toute partie du système de commande et toute commande qui a été plongée ans l'eau.

Attention. Au moment de l'entretien des commandes, étiquetez tous les fils avant de les débrancher. Des erreurs de la câblage peuvent entraîner un fonctionnement inadéquat et dangereux.



REPORT# F19-217

INSTALLATEUR: Laissez cette notice avec l'appareil.

CONSOMMATEUR: Conservez cette notice pour consultation ultérieure.

AVERTISSEMENT: Assurez-vous de bien suivre les instructions données dans cette notice pour réduire au minimum le risque d'incendie ou d'explosion ou pour éviter tout dommage matériel, toute blessure ou la mort.

- Ne pas entreposer ni utiliser d'essence ni d'autres vapeurs ou liquides inflammables dans le voisinage de cet appareil ou de tout autre appareil.

- QUE FAIRE SI VOUS SENTEZ UNE ODEUR DE GAZ:

- **Ne pas tenter d'allumer d'appareil.**
- **Ne touchez à aucun interrupteur. Ne pas vous servir des téléphones se trouvant dans le bâtiment où vous trouvez.**
- **Appelez immédiatement votre fournisseur de gaz depuis un voisin. Suivez les instructions du fournisseur.**
- **Si vous ne pouvez rejoindre le fournisseur de gaz, appelez le service des incendies.**

- L'installation et l'entretien doivent être assurés par un installateur ou un service d'entretien qualifié ou par le fournisseur de gaz.

Cet appareil peut être installé dans une maison préfabriquée (mobile) déjà installée à demeure si les règlements locaux le permettent.

Cet appareil doit être uniquement avec le type de gaz indiqué sur la plaque signalétique. Cet appareil ne peut être converti à d'autres gaz, sauf si une trousse de conversion est utilisée.

Ne pas utiliser cet appareil s'il a été plongé, même partiellement, dans l'eau. Appeler un technicien qualifié pour inspecter l'appareil et remplacer toute partie du système de commande et toute commande qui a été plongée dans l'eau.

Attention. Au moment de l'entretien des commandes, étiquetez tous les fils avant de les débrancher. Des erreurs de câblage peuvent entraîner un fonctionnement inadéquat et dangereux.

S'assurer que l'appareil fonctionne adéquatement une fois l'entretien terminé.

AVERTISSEMENT. Ne pas utiliser l'appareil si le panneau frontal en verre n'est pas en place, est craqué ou brisé. Confiez le remplacement du panneau à un technicien agréé.

**INSTALLATEUR: Laissez cette notice avec l'appareil.
COMSOMMATEUR: Conservez cette notice pour consultation ultérieure.**

TABLE DES MATIERES

RENSEIGNEMENTS DE SECURITE IMPORTANTS	4
SPECIFICATIONS	5
CONDITIONS D'INSTALLATION	6
SYSTEME DE CONDUITS	8
ASSEMBLAGE ET INSTALLATION	16
RACCORDEMENT DU GAZ	20
ALLUMAGE ET OPERATION	32
COPRECI SYSTEMÈME DE CONTRÔLE	35
ENTRETIEN	41
FORMULAIRE DE JOURNAL D'ENTRETIEN	43
LISTE DE PIECES DE RECHANGE	44
CONTROLE SCHEMATIQUE	45
FORMULAIRE DE RAPPORT INSTALLATION	46

NOUS RECOMMANDONS FORTEMENT QUE VOUS LISIEZ SOIGNEUSEMENT ET COMPLETEMENT CETTE NOTICE AVANT DE COMMENCER A INSTALLER LE SOLAS – UN FOYER A GAZ AU TUYAU DIRECT. BIEN QUE LES CONDITIONS D'INSTALLATION DE BASE POUR LES FOYERS A GAZ AU TUYAU DIRECT SOIENT SIMILAIRES, CHAQUE APPAREIL SPECIFIQUE A SES PROPRES CONDITIONS D'INSTALLATION UNIQUE QU'ON DOIT SUIVRE EXACTEMENT. PREPAREZ L'INSTALLATION EN AVANCE EN REVISANT TOUS LES RENSEIGNEMENTS DANS CETTE NOTICE.

RENSEIGNEMENTS DE SECURITE

Il faut que l'installation se conforme à tous les codes locaux, ou dans l'absence des codes locaux, au "National Fuel Gas Code", ANSI Z223 ou au Code d'Installation Canadienne, CAN/CGA B149.1.

Une maison préfabriquée (Etats-Unis seulement) ou un mobile home, l'installation OEM doit se conformer à "Manufactured Home Construction & Safety Standard, Titre 24 CFR, Partie 3280 ou quand un norme n'est pas applicable, le "Standard for Manufactured Home Installations, ANSI/BCBCS A225.1 or Standard for Gas Equipped Recreational Vehicles and Mobile Housing, CSA Z240.4.

Il faut que l'appareil et sa valve de gaz principale soient détachés du système des tuyaux de l'alimentation du gaz pendant tous les essais de ce système aux pressions d'essai supérieur à 1/2 psi (3.5kPa).

Il faut que l'appareil soit isolé du système des tuyaux du gaz en fermant sa valve de l'interrupteur pendant tous les essais de ce système aux pressions égales à ou moins de 1/2 psi (3.5pKa).

Il faut que l'installation fournisse de l'air suffisant pour ventiler l'appareil.

Il faut que cet appareil à gaz ne soit pas attaché à un conduit de cheminée qui sert comme un appareil séparé du combustible solide.

Il faut que cet appareil, quand il est installé, soit mettre à terre selon les codes locaux, ou, dans l'absence de codes locaux, selon le *National Electric Code ANSI/NFPA 70*, ou le *Code Electrique Canadienne CSA C22.1*.

Il faut que l'espace autour de l'appareil soit propre et libre des matériaux combustibles, de l'essence et de tous les autres vapeurs ou liquides inflammables.

Il faut que la circulation de combustion et de l'air ventilé ne soient pas bloqués.

N'utilisez pas cet appareil s'il y a une pièce qui a été plongée dans l'eau. Appelez immédiatement à un technicien qualifié qui peut examiner l'appareil et rechanger les pièces du système de contrôle et les contrôles de gaz qui ont été plongés dans l'eau.

A cause des températures élevées, il faut qu'on mette l'appareil hors du trafic et éloigné des meubles et des rideaux.

Il faut qu'on éveille l'attention des enfants et des adultes sur les dangers des surfaces aux températures élevées et il faut qu'ils s'éloignent afin d'éviter d'être brûlés ou d'enflammer les vêtements.

Il faut surveiller soigneusement les enfants quand ils sont dans la même salle que l'appareil.

Ne mettez pas les vêtements ou les matériaux inflammables sur ou près du foyer.

Remplacez l'écran ou le panneau après le service de l'appareil et avant de l'opérer.

Il est important qu'un technicien qualifié fasse l'installation et toutes les réparations.

Une inspection avant le premier usage et au moins tous les ans est recommandée. S'il y a beaucoup de peluches des tapis, de la literie, etc., il faut nettoyer le foyer plus souvent. Il est impératif que les compartiments de contrôles, les brûleurs et les passages de l'air de circulation soient toujours propres.

AVERTISSEMENT: N'utilisez pas le foyer si on a enlevé l'assemblage du vitre ou si le vitre est cassé ou fêlé. Il faut qu'un technicien qualifié fasse les réparations.

AVERTISSEMENT: Utilisez seulement l'assemblage du vitre P/N 46-510 qui comprend le panneau vitré, le cadre et le joint (gasket). Ne remplacez pas avec d'autres matériaux. Ne frappez pas ou ne claquez pas le panneau frontal vitré. N'employez pas de produits abrasifs. Ne nettoyez pas le foyer quand il est chaud.

SPECIFICATIONS

ENERGIE

Energie -Btu/hr

Au gaz naturel

29,000

Au propane

29,000

Energie -Btu/hr Min.

19,000

19,000

Orifice-DMS

#42

#53

ALIMENTATION DU GAZ

Pression de la tubulure d'admission

3.9" w.c. / 1.2kPa

10.0" w.c. / 2.5kPa

Pression d'alimentation min.

5.5" w.c. / 1.4kPa

11.0" w.c. / 2.8kPa

Pression d'alimentation max.

10.0" w.c. / 2.5kPa

13.0" w.c. / 3.3kPa

BON FONCTIONNEMENT

Fonctionnement constant max. observe - %

78.5

79.0

Fonctionnement constant - %

68.5

69.5

Fonctionnement de l'utilisation du fioul

annuellement (AFUE) - %

69.5

68.9

Fonctionnement Canadien p.4 - %

56.4

58.8

NOTE: Le fonctionnement constant maximum réalisé peut varier selon la façon de l'installation et de l'opération.

Il est recommandé qu'on éteigne la veilleuse si on n'utilise pas l'appareil pendant une longue durée. Cet appareil n'utilise que le type de combustible indiqué sur la plaque signalétique.

Cet appareil a été certifié par PFS TECO à ANSI Z21.88-2016 • CSA 2.33-2016 Vented Gas Fireplace Heaters et CSA P.4.1-09 et CSA-2.17-2017, Gas-Fired Appliances for Use At High Altitudes.

Le *Solas FORTY6* est approuvé au Canada pour les installations jusqu'au 1370 mètres (4500 pieds) sans changement. Si votre installation est à une élévation plus haute, consultez avec les autorités locales que sont chargées des installations des appareils de chauffage à gaz afin de déterminer leurs conditions spécifiques pour les installations aux altitudes élevées.

FORTY 6 DIMENSIONS HORS-TOUT

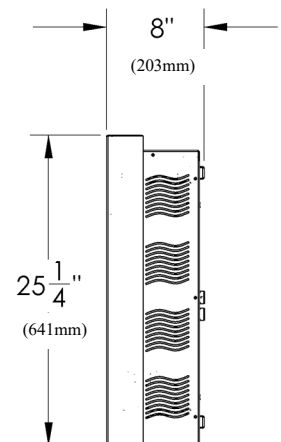
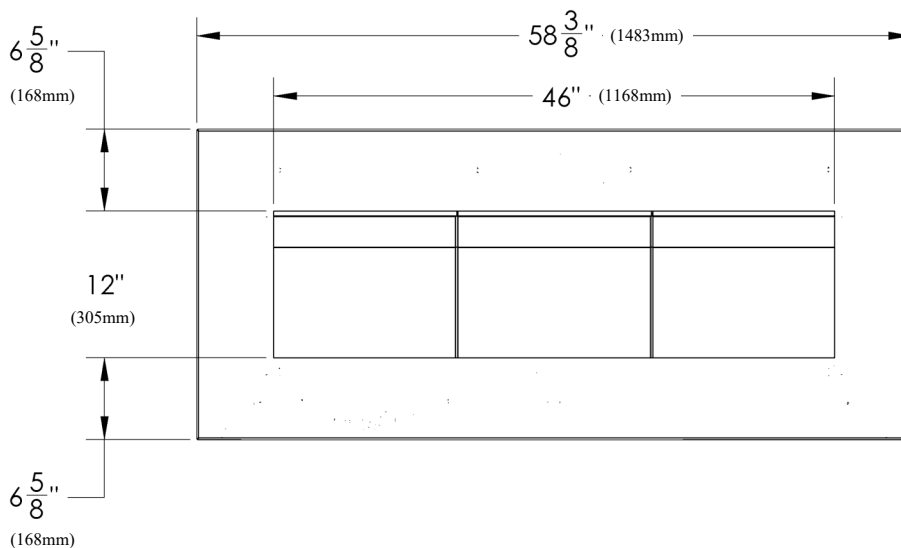

LES CONDITIONS DE L'INSTALLATION

Il faut aborder quelques questions avant de choisir un endroit approprié pour votre foyer Solas FORTY6. Les espaces libres minimum entre le foyer et la construction combustible sont dressés ci-dessous. De plus, il faut considérer l'accès aux tuyaux de l'alimentation du gaz. Le placement du foyer aura un effet sur les conditions des conduits et il faut que vous vous assuriez que le placement permettra la conformité avec les conditions des conduits présentées sur la page 8. Il faut aussi que vous vous assuriez que votre installation laisse de l'accès suffisant pour le service et l'opération du foyer.

Il est important qu'un technicien qualifié fasse l'installation et toutes les réparations. Une inspection avant le premier usage et au moins tous les ans est recommandée. S'il y a beaucoup de peluches des tapis, de la literie, etc., il faut nettoyer le foyer plus souvent. Il est impératif que les compartiments de contrôles, les brûleurs et les passages de l'air de circulation soient toujours propres.

L'espace libre minimum entre le foyer et la construction combustible

Entre le foyer et le mur à gauche... 6" (152mm)	Entre le foyer et le plafond... 8" (203mm)
Entre le foyer et le mur à droite... 6" (152mm)	Entre le foyer et le mur au fond... 0" (0mm)*
Entre le foyer et le mur d'angle... 6" (152mm)	Entre le foyer et le plancher... 3" (76mm)**
Le tuyau aux matériaux adjacents... 1.5" (38mm)	

*La plaque de montage "bosses" se mette en contact avec le mur.

**L'espace libre minimum qu'il faut maintenir du foyer aux combustibles soit mesuré de la surface haute du tapis, des carreaux, etc.

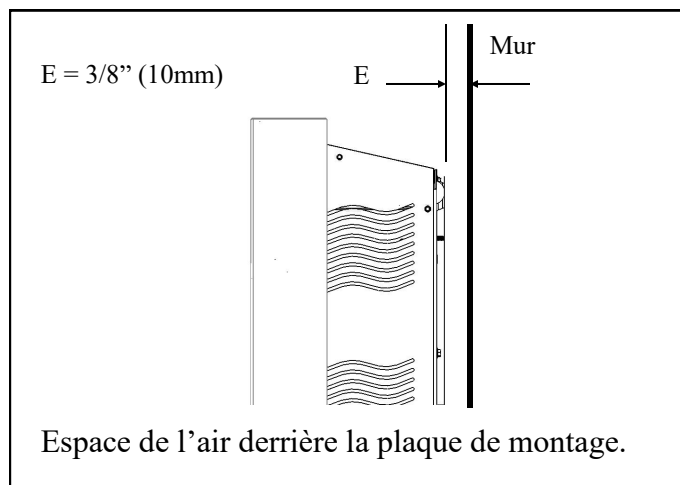
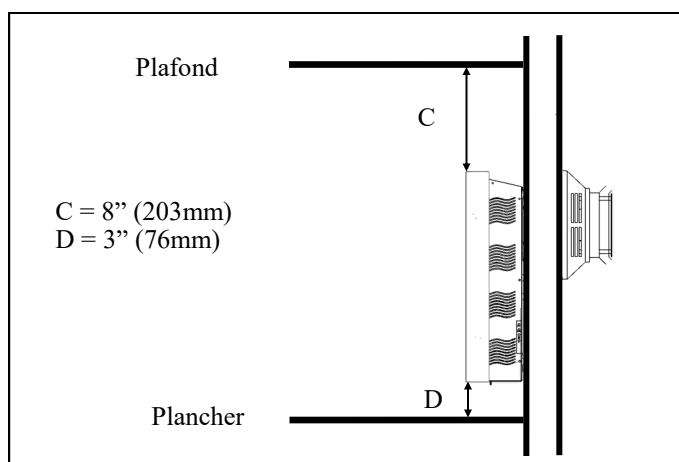
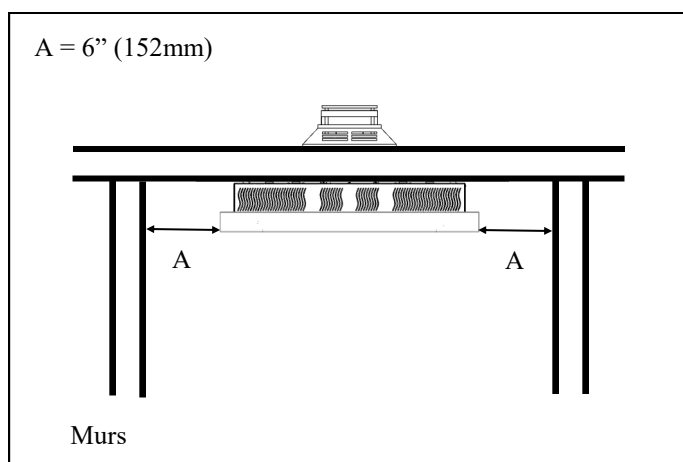

LES CONDITIONS DE L'INSTALLATION

Le foyer à gaz arrive avec un branchement de 3/8" tube mâle OD avec une prise de courant. Il faut que le tuyau de l'alimentation du gaz ait une valve d'interruption automatique qui est séparée et une prise NPT de 1/8" qui tape en amont de la valve. Il faut que le foyer et sa valve de contrôle principale soient débranchés du système des tuyaux de l'alimentation du gaz pendant des essais de pression de ce système aux pressions plus de 1/2 psi (3.5kPa). Il faut que le foyer soit isolé du système des tuyaux de gaz en fermant la valve de contrôle principale pendant des essais de pression du système des tuyaux de l'alimentation du gaz aux pressions égales ou moins que 1/2 psi (3.5kPa).

Après avoir fait le branchement de l'alimentation du gaz, employez un détecteur de la fuite du gaz ou mettez de l'eau savonneuse sur tous les appareillages afin de vérifier s'il y a des fuites du gaz. N'employez jamais de flamme afin de vérifier s'il y a des fuites.

LES CONDUITS A VENTILER (VENTING)

Le Solas FORTY6 Foyer à gaz au tuyau direct a été examiné et inscrit pour installation avec 5" x 8" Simpson DuraVent GS/Pro® Selkirk Direct-Temp et ICC EXCEL Direct pièces détachées du tuyau direct. Bien que vous puissiez employer les pièces des tuyaux (droites, coudes, etc.), de tous les fabricants présentés, il faut que vous employiez seulement les bouchons de conduit présentés dans le tableau sur la page 9. Pour les installations où on a besoin d'un schnorkel, veuillez noter que seulement 3 schnorkels sont approuvés. Veuillez préparer votre installation en conséquence.

Pour toutes les conditions spécifiques pour l'installation des conduits, suivez les instructions d'installation y compris par le fabricant avec les pièces du système de conduits que vous avez choisis.

Veuillez noter:

Pour les configurations des conduits où il n'y a pas d'élévation verticale, un conduit horizontal total jusqu'aux 12" Pouces (y compris un coude de 45°) est permis. Cependant, si votre installation a assez d'espace pour ajouter une section de conduit vertical, nous suggérons que vous ajoutiez au minimum un pied d'élévation verticale au système d'élévation.

- Pour les configurations qui ont de l'élévation verticale, on présume que l'installation aura au minimum un coude de 90°. On peut utiliser jusqu'à trois coudes de 90° de plus (ou 45° d'équivalent). Il faut que le total de conduits ne dépasse pas 30 pieds d'élévation verticale ou 20 pieds d'élévation verticale et 10 pieds de conduit horizontal. Regardez le tableau sur les pages 10 & 11 pour des détails spécifiques tandis que vous préparez votre installation. Note: Le numéro de coudes influence le maximum permis de conduits horizontaux.
- Beaucoup d'installations exigent le placement des conduits directement à travers la construction normale 2 x 4 ou 2 x 6 des murs extérieurs à un bouchon. On a dessiné le conduit de départ afin de s'adapter à ces deux installations ordinaires avec un bouchon horizontal normal. On n'a pas besoin d'autres pièces de conduit. Voyez le tableau sur la page 9 pour une liste de bouchons approuvés.
- Si on met le foyer sur un mur à l'intérieur ou à un autre endroit qui ne permet pas le conduit direct à travers un mur à l'extérieur à un bouchon de conduit horizontal, ou si la distance au mur extérieur est plus de 12" Pouces, il faut un coude ou plus qui permet l'addition des conduits verticaux exigeants à l'installation. Quand on a besoin de conduit vertical, on peut terminer le conduit du foyer avec un bouchon vertical ou horizontal selon les spécifiques de l'installation. Regardez le tableau sur les pages 10 & 11 pour les conditions spécifiques de conduit et voyez le tableau sur la page 9 pour une liste de bouchons approuvés avant que vous prépariez votre installation.
- Il faut qu'il y ait un espace libre minimum de 1-1/2" autour du conduit où le conduit pénètre dans le premier mur combustible adjacent au foyer (le mur à l'extérieur pour l'installation directement à travers le mur ou la cloison pour le 45° ou pour les autres installations des murs à l'extérieur). Il faut que les écrans de protection spéciaux des conduits qui sont fournis avec le Solas FORTY6 soient installés aussi dans le premier mur adjacent au foyer. Il faut un espace libre minimum de 1-1/2" où le conduit pénètre un autre mur à l'intérieur, à l'extérieur, un plafond ou un toit.
- On peut installer le Solas FORTY6 devant l'ouverture d'un foyer existant qui donne à l'extérieur en utilisant des pièces spéciales de conduit co-linéaire disponibles des fabricants de conduits. Ces systèmes divisent et puis recombinent l'air co-axial et l'échappement et permettent l'usage des conduits flexibles. Dans cette façon, il est plus facile de mettre les conduits à travers l'ouverture étroite du registre en haut de la cheminée. Regardez les instructions des fabricants. Employez la colonne verticale des conduits (0 pieds à conduit horizontal) dans les tableaux à déterminer les conditions exigeantes des réglages de restricteur qui correspondent à l'hauteur de la cheminée.

L'USAGE DES TABLEAUX DES CONDUITS

- Il faut que le placement de la sortie des conduits corresponde avec les conditions de l'édition au courant d'ANSI Z223.1/NFPA 54, National Fuel Code ou CAN B419.1, Natural Gas and Propane Installation Code et les exigences présentées sur la page 15 de cette notice.

Les sorties des conduits approuvées	<u>DURAVENT GS/PRO</u>	<u>SELKIRK DIRECT-TEMP</u>	<u>ICC EXCEL DIRECT</u>
<u>Le Bouchon Vertical</u>	58 DVA-VC Low Profile Cap	None Approuvé	TM5VT 5 X 8 Vert. Cap
<u>Le Bouchon Horizontal</u>	58 DVAHC 58 DVA-HSC H/Wind Sconce	None Approuvé	TM5DHT5 X 8
<u>Le Schnorkel</u>	58DVASNK14 – 14" Snorkel 58DVASNK36 – 36" Snorkel	5DT-ST14 – 14" Snorkel	None Approuvé

Comme tous les autres appareils de conduit, l'élévation du conduit vertical crée des courants d'air (pression négative) dans la boîte à feu pendant que les gaz d'échappement se chauffent. Si le courant d'air devient excessif, il peut influencer la performance ou l'apparence du feu. Le foyer Solas FORTY6 y compris les restricteurs de l'air et de l'échappement qui sont employés pour mettre en équilibre le courant d'air dans le foyer au niveau optimum dans les installations où des courants d'air excessifs peuvent peut-être se passer. Les tableaux sur les pages 10 & 11 donnent un moyen facile de déterminer si votre installation spécifique exige une prise d'air ou des restricteurs d'échappement ou tous les deux. Afin de préciser si vous avez besoin de restricteurs de l'air ou de l'échappement, employez la feuille de travail pour les conduits sur la page 12. Suivez les instructions et remplissez la feuille de travail pour votre installation particulière. Cela vous permettra de préciser les réglages de restricteurs pour votre installation spécifique. Quoique ce processus paraisse compliqué à première vue, c'est tout ce qu'il y a de plus simple et le résultat sera un feu qui a l'aspect et qui opère comme visé. Il y a quelques exemples de calculations sur la page 13 pour vous aider.

Veillez noter que:

1. Il y a des tableaux de conduits séparés pour le gaz naturel et le propane.
2. Précisez l'élévation totale de conduit vertical et le total de conduit horizontal de votre installation. Toutes les dimensions commencent au centre de l'ouverture du conduit au fond du foyer.
3. Si votre foyer n'a pas de conduits directs qui vont à travers un mur à l'extérieur jusqu'à une sortie horizontale ou si vous avez besoin de plus de 12" de conduit horizontal, il faudra quelque élévation de conduit vertical pour le bon fonctionnement du foyer. Il faut aussi des coudes pour ces installations. Cependant, il y a une limite de quatre coudes de 90° (ou les équivalents de 45°).
4. Note: deux coudes de 45° sont égaux à un coude de 90°.
5. Les réglages de restricteurs recommandés dans les tableaux des conduits permettent l'usage jusqu'à deux coudes de 90° (ou des équivalents de 45°) sans avoir un effet sur les réglages de restricteur. S'il y a plus de coudes, il faut que vous calculiez un nouveau conduit horizontal équivalent pour votre installation qui représente la résistance de circulation de plus que les coudes supplémentaires entraînent. Afin de faire ces calculations, chaque coude de 90° de plus égale trois pieds de conduits horizontaux. Le total de conduits horizontaux, y compris les coudes, ne peut pas dépasser dix pieds.
6. L'élévation maximum de conduit vertical ne peut pas dépasser 30 pieds d'élévation verticale ou 20 pieds d'élévation verticale et 10 pieds de conduit horizontal.
7. Il y a deux restricteurs d'échappement qui sont fournis avec votre foyer Solas FORTY6. Ils sont étiquetés "C" et "D". Le restricteur "C" a moins de restrictions d'échappement que "D".

Il y a une plaque de restricteur d'air qui est fournie avec votre foyer. C'est un anneau avec des attaches qui se courbent et qui peuvent régler et ajuster le montant de restriction dans le système de l'air fournissant. Quand le numéro suffisant d'attaches sont ouvertes (selon les conditions de votre installation), on insère la plaque entre le foyer et le tuyau de conduit de départ.

TABLEAU – CONDUIT AU GAZ NATUREL

Légende

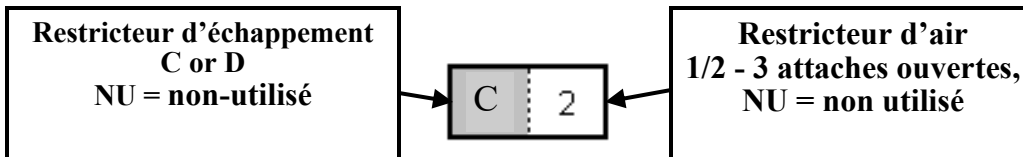

Élévation verticale en pieds

	0	1	2	3	4	5	6	7	8	9	10	
30	D 1/2	X X	X X	X X	X X	X X	X X	X X	X X	X X	X X	30
29	D 1/2	D 1/2	X X	X X	X X	X X	X X	X X	X X	X X	X X	29
28	D 1/2	D 1/2	D 1/2	X X	X X	X X	X X	X X	X X	X X	X X	28
27	D 1/2	D 1/2	D 1/2	D 1/2	X X	X X	X X	X X	X X	X X	X X	27
26	D 1	D 1	D 1	D 1	D 1	X X	X X	X X	X X	X X	X X	26
25	D 1	D 1	D 1	D 1	D 1	D 1	X X	X X	X X	X X	X X	25
24	D 1	D 1	D 1	D 1	D 1	D 1	D 1	X X	X X	X X	X X	24
23	D 1 1/2	D 1 1/2	D 1 1/2	D 1 1/2	D 1 1/2	D 1 1/2	D 1 1/2	D 1 1/2	X X	X X	X X	23
22	D 1 1/2	D 1 1/2	D 1 1/2	D 1 1/2	D 1 1/2	D 1 1/2	D 1 1/2	D 1 1/2	D 1 1/2	X X	X X	22
21	D 1 1/2	D 1 1/2	D 1 1/2	D 1 1/2	D 1 1/2	D 1 1/2	D 1 1/2	D 1 1/2	D 1 1/2	D 1 1/2	X X	21
20	D 1 1/2	D 1 1/2	D 1 1/2	D 1 1/2	D 1 1/2	D 1 1/2	D 1 1/2	D 1 1/2	D 1 1/2	D 1 1/2	D 1 1/2	20
19	D 1 1/2	D 1 1/2	D 1 1/2	D 1 1/2	D 1 1/2	D 1 1/2	D 1 1/2	D 1 1/2	D 1 1/2	D 1 1/2	D 1 1/2	19
18	D 1 1/2	D 1 1/2	D 1 1/2	D 1 1/2	D 1 1/2	D 1 1/2	D 1 1/2	D 1 1/2	D 1 1/2	D 1 1/2	D 1 1/2	18
17	D 1 1/2	D 1 1/2	D 1 1/2	D 1 1/2	D 1 1/2	D 1 1/2	D 1 1/2	D 1 1/2	D 1 1/2	D 1 1/2	D 1 1/2	17
16	D 1 1/2	D 1 1/2	D 1 1/2	D 1 1/2	D 1 1/2	D 1 1/2	D 1 1/2	D 1 1/2	D 1 1/2	D 1 1/2	D 1 1/2	16
15	D 1 1/2	D 1 1/2	D 1 1/2	D 1 1/2	D 1 1/2	D 1 1/2	D 1 1/2	D 1 1/2	D 1 1/2	D 1 1/2	D 1 1/2	15
14	D 1 1/2	D 1 1/2	D 1 1/2	D 1 1/2	D 1 1/2	D 1 1/2	D 1 1/2	D 1 1/2	D 1 1/2	D 1 1/2	D 1 1/2	14
13	D 1 1/2	D 1 1/2	D 1 1/2	D 1 1/2	D 1 1/2	D 1 1/2	D 1 1/2	D 1 1/2	D 1 1/2	D 1 1/2	D 1 1/2	13
12	D 2	D 2	D 2	D 2	D 2	D 2	D 2	D 2	D 2	D 2	D 2	12
11	D 2	D 2	D 2	D 2	D 2	D 2	D 2	D 2	D 2	D 2	D 2	11
10	D 2 1/2	D 2 1/2	D 2 1/2	D 2 1/2	D 2 1/2	D 2 1/2	D 2 1/2	D 2 1/2	D 2 1/2	D 2 1/2	D 2 1/2	10
9	X X	D 2 1/2	D 2 1/2	D 2 1/2	D 2 1/2	D 2 1/2	D 2 1/2	D 2 1/2	D 2 1/2	D 2 1/2	D 2 1/2	9
8	X X	D 3	D 3	D 3	D 3	D 3	D 3	D 3	D 3	D 3	D 3	8
7	X X	D 3	D 3	D 3	D 3	D 3	D 3	D 3	D 3	D 3	D 3	7
6	X X	C 3	C 3	C 3	C 3	C 3	C 3	C 3	C 3	C 3	C 3	6
5	X X	C 3	C 3	C 3	C 3	C 3	C 3	C 3	C 3	C 3	C 3	5
4	X X	C 3	C 3	C 3	C 3	C 3	C 3	C 3	C 3	C 3	C 3	4
3	X X	C NU	C NU	C NU	C NU	C NU	C NU	C NU	C NU	C NU	C NU	3
2	X X	C NU	C NU	C NU	C NU	C NU	C NU	C NU	C NU	C NU	C NU	2
1	X X	NU NU	NU NU	NU NU	NU NU	NU NU	NU NU	NU NU	NU NU	NU NU	NU NU	1
0	NU NU	NU NU	X X	X X	X X	X X	X X	X X	X X	X X	X X	0
	0	1	2	3	4	5	6	7	8	9	10	

Élévation horizontale en pieds

TABLEAU – CONDUIT AU PROPANE

Légende

Restricteur d'échappement
C or D
NU = non-utilisé



Restricteur d'air
1/2 - 3 attaches ouvertes,
NU = non-utilisé

Élévation verticale en pieds

	0	1	2	3	4	5	6	7	8	9	10	
30	D 1/2	X X	X X	X X	X X	X X	X X	X X	X X	X X	X X	30
29	D 1/2	D 1/2	X X	X X	X X	X X	X X	X X	X X	X X	X X	29
28	D 1/2	D 1/2	D 1/2	X X	X X	X X	X X	X X	X X	X X	X X	28
27	D 1/2	D 1/2	D 1/2	D 1/2	X X	X X	X X	X X	X X	X X	X X	27
26	D 1/2	D 1/2	D 1/2	D 1/2	D 1/2	X X	X X	X X	X X	X X	X X	26
25	D 1/2	D 1/2	D 1/2	D 1/2	D 1/2	D 1/2	X X	X X	X X	X X	X X	25
24	D 1	D 1	D 1	D 1	D 1	D 1	D 1	X X	X X	X X	X X	24
23	D 1	D 1	D 1	D 1	D 1	D 1	D 1	D 1	X X	X X	X X	23
22	D 1	D 1	D 1	D 1	D 1	D 1	D 1	D 1	D 1	X X	X X	22
21	D 1	D 1	D 1	D 1	D 1	D 1	D 1	D 1	D 1	D 1	X X	21
20	D 1	D 1	D 1	D 1	D 1	D 1	D 1	D 1	D 1	D 1	D 1	20
19	D 1	D 1	D 1	D 1	D 1	D 1	D 1	D 1	D 1	D 1	D 1	19
18	D 1	D 1	D 1	D 1	D 1	D 1	D 1	D 1	D 1	D 1	D 1	18
17	D 1 1/2	D 1 1/2	D 1 1/2	D 1 1/2	D 1 1/2	D 1 1/2	D 1 1/2	D 1 1/2	D 1 1/2	D 1 1/2	D 1 1/2	17
16	D 1 1/2	D 1 1/2	D 1 1/2	D 1 1/2	D 1 1/2	D 1 1/2	D 1 1/2	D 1 1/2	D 1 1/2	D 1 1/2	D 1 1/2	16
15	D 1 1/2	D 1 1/2	D 1 1/2	D 1 1/2	D 1 1/2	D 1 1/2	D 1 1/2	D 1 1/2	D 1 1/2	D 1 1/2	D 1 1/2	15
14	D 1 1/2	D 1 1/2	D 1 1/2	D 1 1/2	D 1 1/2	D 1 1/2	D 1 1/2	D 1 1/2	D 1 1/2	D 1 1/2	D 1 1/2	14
13	D 1 1/2	D 1 1/2	D 1 1/2	D 1 1/2	D 1 1/2	D 1 1/2	D 1 1/2	D 1 1/2	D 1 1/2	D 1 1/2	D 1 1/2	13
12	D 1 1/2	D 1 1/2	D 1 1/2	D 1 1/2	D 1 1/2	D 1 1/2	D 1 1/2	D 1 1/2	D 1 1/2	D 1 1/2	D 1 1/2	12
11	D 2	D 2	D 2	D 2	D 2	D 2	D 2	D 2	D 2	D 2	D 2	11
10	D 2	D 2	D 2	D 2	D 2	D 2	D 2	D 2	D 2	D 2	D 2	10
9	X X	D 3	D 3	D 3	D 3	D 3	D 3	D 3	D 3	D 3	D 3	9
8	X X	D 3	D 3	D 3	D 3	D 3	D 3	D 3	D 3	D 3	D 3	8
7	X X	D 3	D 3	D 3	D 3	D 3	D 3	D 3	D 3	D 3	D 3	7
6	X X	D 3	D 3	D 3	D 3	D 3	D 3	D 3	D 3	D 3	D 3	6
5	X X	C 3	C 3	C 3	C 3	C 3	C 3	C 3	C 3	C 3	C 3	5
4	X X	C 3	C 3	C 3	C 3	C 3	C 3	C 3	C 3	C 3	C 3	4
3	X X	C NU	C NU	C NU	C NU	C NU	C NU	C NU	C NU	C NU	C NU	3
2	X X	C NU	C NU	C NU	C NU	C NU	C NU	C NU	C NU	C NU	C NU	2
1	X X	NU NU	NU NU	NU NU	NU NU	NU NU	NU NU	NU NU	NU NU	NU NU	NU NU	1
0	NU NU	NU NU	X X	X X	X X	X X	X X	X X	X X	X X	X X	0
	0	1	2	3	4	5	6	7	8	9	10	

Élévation horizontale en pieds

FEUILLE DE TRAVAIL – TABLEAU DU CONDUIT

A. TYPE DU FIOUL: GAZ NATURAL PRO- PANE

B. TOTAL D'ELEVATION VERTICALE DU CONDUIT – MESURE DE LA LIGNE CENTRALE HORIZONTALE DE L'OUVERTURE DU CONDUIT AU FOND DU FOYER A LA LIGNE CENTRALE HORIZONTALE DU BOUCHON DE CONDUIT (POUR LES BOUCHONS HORIZONTAUX) OU A LA COLLERETTE SUR LE BOUCHON (POUR LES BOUCHONS VERTICAUX): _____ PIEDS

C: TOTAL DE CONDUIT HORIZONTAL (MESURE DE LA LIGNE CENTRALE VERTICALE DE L'OUVERTURE AU FOND DU FOYER A LA COLLERETTE SUR LE BOUCHON (POUR LES BOUCHONS VERTICAUX): _____ PIEDS

NOTE: L'ELEVATION VERTICALE DE CONDUIT ET LE CONDUIT HORIZONTAL SONT LES COURBURES (OFFSETS) DANS LES PLACEMENTS DES BOUCHONS RELATIFS A L'OUVERTURE DU CONDUIT DU FOYER. LE TUYAU DE CONDUIT QUI EST A 45° A UNE ELEVATION VERTICALE ET UN CONDUIT HORIZONTAL. LES BOUCHONS SCHNORKEL ONT UNE ELEVATION VERTICALE ENCASTREE QU'IL FAUT COMPTER.

D. NUMERO TOTAL DE COUDES A 90°: _____ NOTE: LES SCHNORKELS COMPTENT COMMEDES COUDES A 2-90°.

E. NUMERO TOTAL DE COUDES A 45°: _____

TYPE DE SORTIES (BOUCHON): HORIZONTAL VERTICAL SCHNORKEL

MARQUE DE CONDUIT:

Simpson DuraVent GS/Pro® Selkirk Direct-Temp® ICC EXCELDirect

BOUCHON DE CONDUIT MODELE NO.: _____ *NOTE: VOIR LA LISTE DES BOUCHONS AGREES SUR LA PAGE 8.*

LE CALCULATEUR POUR LES RESTRICTEURS DE L'ECHAPPEMENT ET LES PRISES D'AIR

A. Type du fioul

B. Total d'élévation des conduits verticaux:

C. Total de conduit horizontaux (Actual):

D. Coudes à 90° nécessaires :

E. Coudes à 45° nécessaires :

F. Total équivalent de coudes à 90°: $D + (E \times \frac{1}{2}) =$ _____

G. Coudes à 90° en excès de 2: $F - 2 =$ _____

H. Equivalent de plus de pieds horizontaux: $G \times 3 =$ _____ pieds

I. Conduit horizontal (équivalent) $C + H =$ _____ pieds

Trouvez _____ Réglages du Tableau pour :

B. _____ pieds d'élévation verticale et I. _____ pieds de conduit horizontal (équivalent).

Restricteur d'échappement exigé : N O Si oui : C or D

Restricteur d'air exigé : N O Si oui : Numéro d'attaches ouvertes: _____

EXEMPLES DE FEUILLE DE TRAVAIL – TABLEAU DE CONDUIT

A. Fioul:	Gaz Natural
B. Total d'élévation du conduit vertical :	0 feet
C. Total d'élévation du conduit horizontal (exact):	1 feet
D. Coudes à 90° exigés :	0
E. Coudes à 45° exigés :	0
F. Total équivalent de coudes à 90°:	0
G. Coudes à 90° en excès de 2:	0
H. Equivalent de plus de pieds horizontaux:	0
<u>I. Total équivalent de conduit horizontal: 1</u>	

Utilisez les réglages du Tableau **au gaz natural** pour:
0 pieds d'élévation verticale, **1** pieds de conduit horizontal
 Restricteur de l'échappement utilisé: **Restricteur non-utilisé**
 Attaches ouvertes du restricteur de l'air: **Restricteur non-utilisé**

A. Fioul:	Propane
B. Total d'élévation du conduit vertical :	1 feet
C. Total d'élévation du conduit horizontal (exact):	3 feet
D. Coudes à 90° exigés :	2
E. Coudes à 45° exigés :	0
F. Total équivalent de coudes à 90°:	2+(0x1/2)=2
G. Coudes à 90° en excès de 2:	2-2=0
H. Equivalent de plus de pieds horizontaux:	0x3=0
<u>I. Total équivalent de conduit horizontal: 3+0=3</u>	

Utilisez les réglages du Tableau **au Propane** pour:
1 pieds d'élévation verticale, **3** pieds de conduit horizontal
 Restricteur de l'échappement utilisé: **Restricteur non-utilisé**
 Attaches ouvertes du restricteur de l'air: **Restricteur non-utilisé**

A. Fioul:	Gaz Natural
B. Total d'élévation du conduit vertical :	12 feet
C. Total d'élévation du conduit horizontal (exact):	0 feet
D. Coudes à 90° exigés :	1
E. Coudes à 45° exigés :	0
F. Total équivalent de coudes à 90°:	0
G. Coudes à 90° en excès de 2:	0
H. Equivalent de plus de pieds horizontaux:	0
<u>I. Total équivalent de conduit horizontal: 0</u>	

Utilisez les réglages du Tableau **au gaz natural** pour:
12 pieds d'élévation verticale, **0** pieds de conduit horizontal
 Restricteur de l'échappement utilisé: **D**
 Attaches ouvertes du restricteur de l'air: **2**

A. Fioul:	Propane
B. Total d'élévation du conduit vertical :	10 feet
C. Total d'élévation du conduit horizontal (exact):	7 feet
D. Coudes à 90° exigés :	2
E. Coudes à 45° exigés :	2
F. Total équivalent de coudes à 90°:	2+(2x1/2)=3
G. Coudes à 90° en excès de 2:	3-2=1
H. Equivalent de plus de pieds horizontaux:	1x3=3
<u>I. Total équivalent de conduit horizontal: 7+3=10</u>	

Utilisez les réglages du Tableau **au Propane** pour:
10 pieds d'élévation verticale, **10** pieds de conduit horizontal
 Restricteur de l'échappement utilisé: **D**
 Attaches ouvertes du restricteur de l'air: **2**

A. Fioul:	Gaz Natural
B. Total d'élévation du conduit vertical :	6 feet
C. Total d'élévation du conduit horizontal (exact):	6 feet
D. Coudes à 90° exigés :	3
E. Coudes à 45° exigés :	0
F. Total équivalent de coudes à 90°:	3+(0 x 1/2) = 3
G. Coudes à 90° en excès de 2:	3 - 2 = 1
H. Equivalent de plus de pieds horizontaux:	1 X 3 = 3
<u>I. Total équivalent de conduit horizontal: 6 + 3 = 9</u>	

Utilisez les réglages du Tableau **au gaz natural** pour:
6 pieds d'élévation verticale, **9** pieds de conduit horizontal
 Restricteur de l'échappement utilisé: **C**
 Attaches ouvertes du restricteur de l'air: **3**

A. Fioul:	Propane
B. Total d'élévation du conduit vertical :	2 feet
C. Total d'élévation du conduit horizontal (exact):	10 feet
D. Coudes à 90° exigés :	2
E. Coudes à 45° exigés :	0
F. Total équivalent de coudes à 90°:	2+(0x1/2)=2
G. Coudes à 90° en excès de 2:	2-2=0
H. Equivalent de plus de pieds horizontaux:	0x3=0
<u>I. Total équivalent de conduit horizontal: 10+0=10</u>	

Utilisez les réglages du Tableau **au Propane** pour:
2 pieds d'élévation verticale, **10** pieds de conduit horizontal
 Restricteur de l'échappement utilisé: **C**
 Attaches ouvertes du restricteur de l'air: **Restricteur non-utilisé**

CONDUITS (VENTING)

L'illustration ci-dessous présente des façons différentes qu'on peut employer en installant le foyer *Solas FORTY6* dans la maison, y compris des installations sur les murs intérieurs, extérieurs, au coin, et les sorties des conduits horizontaux et verticaux.

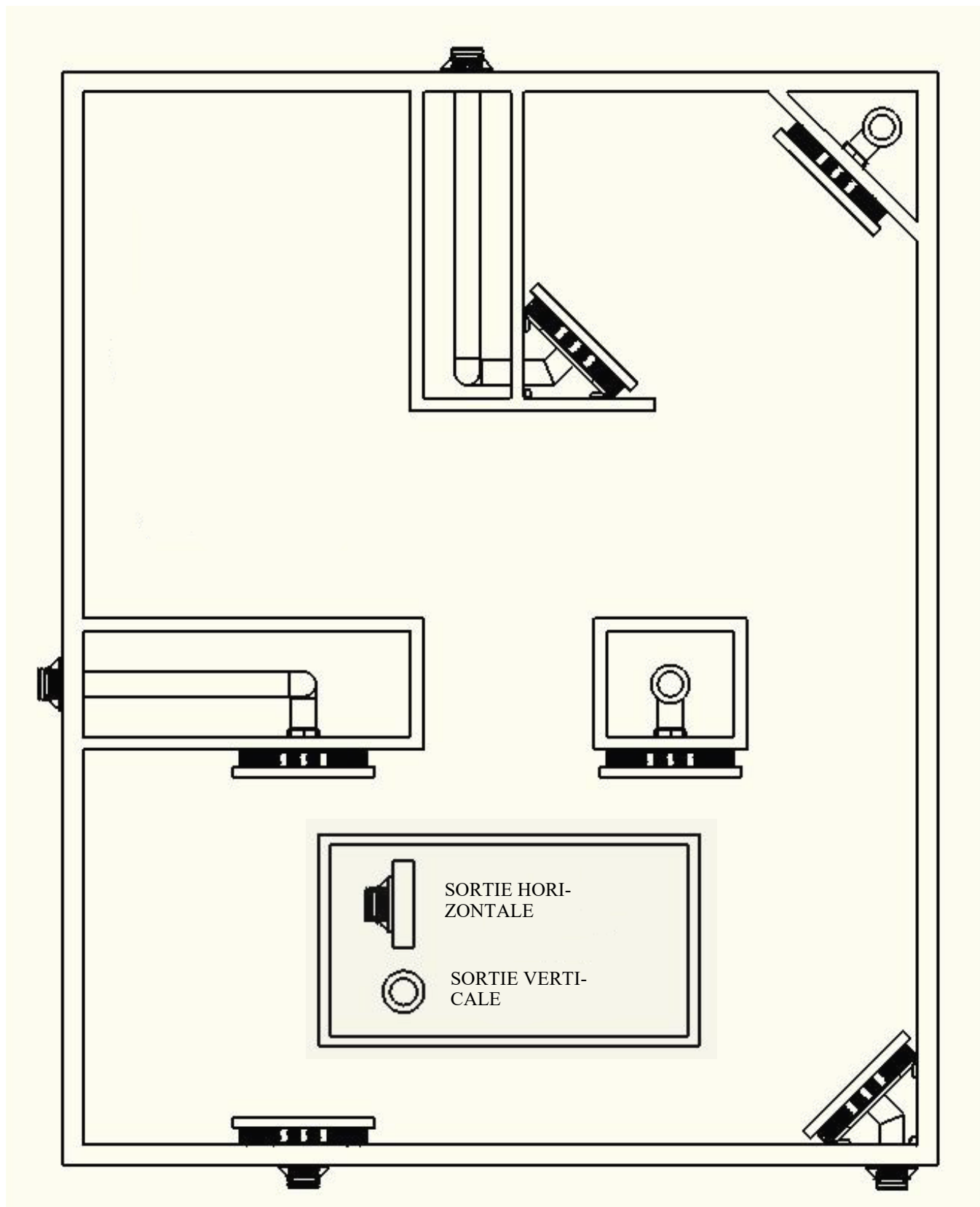

VENT TERMINAL CLEARANCES

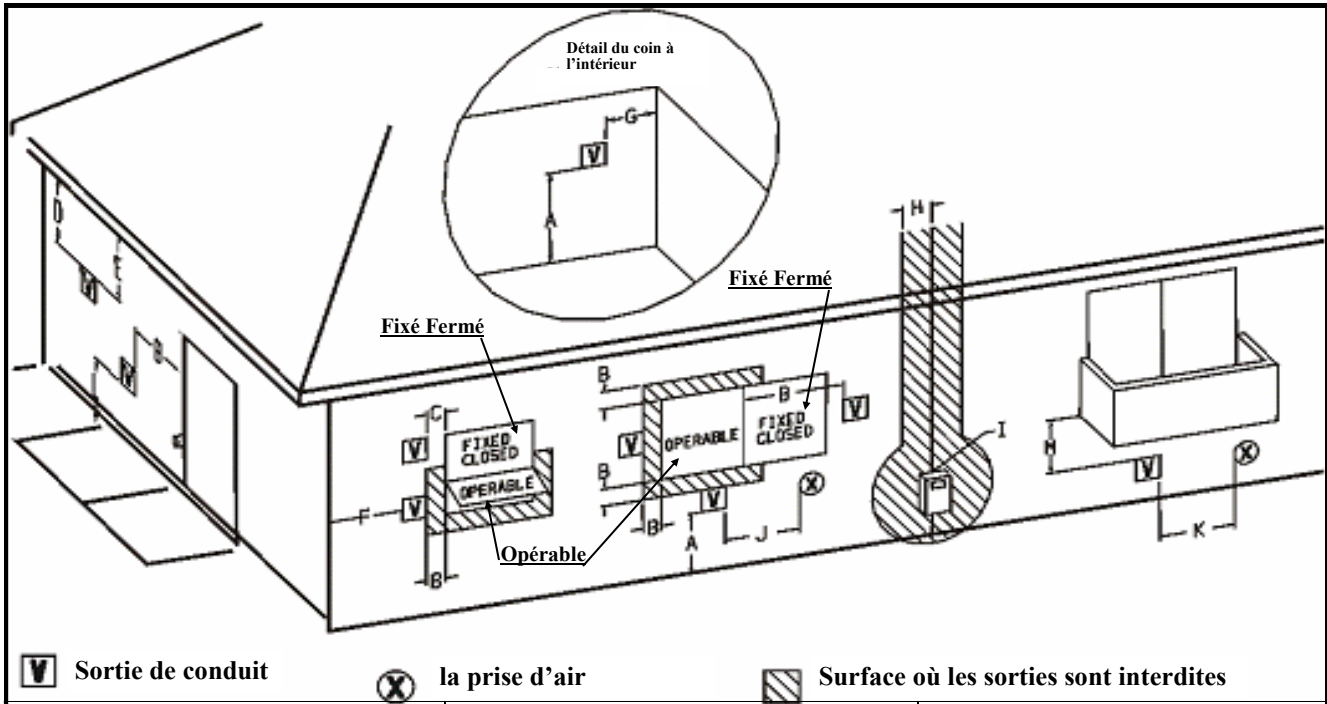

	INSTALLATION CANADA ¹	INSTALLATION ETATS-UNIS ²
A = Dégagement d'au-dessus du niveau du sol, de la véranda, du porche, du patio ou du balcon	12 Pouces / 30 cm	12 Pouces / 30 cm
B = Dégagement d'une fenêtre ou une porte qu'on peut ouvrir	12 Pouces / 30 cm	9 Pouces / 23 cm
C = Dégagement d'une fenêtre qui reste toujours fermée	Voir les notes 5 en bas de la page.	Voir les note 5 en bas de la page.
D = Dégagement vertical d'un soffet ventilé situé au-dessus de la sortie à moins de 2 pieds horizontaux de la ligne centrale de la sortie	Voir les notes 5 en bas de la page.	Voir les note 5 en bas de la page.
E = Dégagement d'un soffet non-ventilé	Voir les notes 5 en bas de la page.	Voir les note 5 en bas de la page.
F = Dégagement d'un coin à l'extérieur	Voir les notes 5 en bas de la page.	Voir les note 5 en bas de la page.
G = Dégagement d'un coin à l'intérieur	Voir les notes 5 en bas de la page.	Voir les note 5 en bas de la page.
H = Dégagement de chaque côté de la ligne centrale prolongée au-dessus de l'assemblage du compteur/régulateur	3 pieds (91cm) à moins de 15 pieds (4,5M) au-dessus de l'assemblage du compteur/régulateur	Voir les note 5 en bas de la page.
I = Dégagement exigé pour faire du service sur le point de sortie du conduit régulateur	3 pieds (91cm)	Voir les note 5 en bas de la page.
K = Dégagement à une prise d'air mécanique	6 pieds (1.83m)	3 pieds (91cm) au-dessus, si un délai de 10 pi (3m) horizontalement
L = Dégagement au-dessus du trottoir pavé ou d'une allée pavée situé sur des biens publics	7 pieds (2.12m)	Voir les note 5 en bas de la page.
M = Dégagement sous une véranda, un porche, un patio ou un balcon	12 Pouces / 30 cm Voir les note 4 en bas de la page.	Voir les note 5 en bas de la page.

1. En accord avec le CSA B419.1, Code d'installation du gaz naturel ou propane.
2. In accordance with current ANSI Z223.0/NFPA54, National Fuel Gas Code.
3. Il faut qu'un conduit ne sorte pas directement au-dessus d'un trottoir pavé ou une allée pavée qui se trouve entre deux résidences privées et qui sont employés par toutes les deux.
4. Permis seulement si la véranda, le porche, le patio ou le balcon est complètement ouvert d'un minimum de deux côtés au-dessus du plancher.
5. Dégagement conforme aux codes d'installation locaux et aux exigences du fournisseur de gaz.

Il faut que les sorties de conduits ne soient pas encastrées dans un mur ou dans un revêtement extérieur.

ASSEMBLAGE ET INSTALLATION

DEBALLER ET INSTALLER LE FOYER SOLAS FORTY6 MONTE AU MUR

Les pièces détachées du foyer sont envoyées dedans trois cartons. A ce moment, vous aurez ouvert le premier carton et aurez enlevé l'écran vitré et cette notice. Le deuxième carton contient le tuyau à départ du conduit, les boucliers du chauffage et les restricteurs de l'air et de l'échappement. Le troisième carton contient l'entourage du foyer.

1. En employant les illustrations sur cette page comme guide, d'abord, levez et enlevez Tube 1 du carton qui contient la boîte à feu. Déballez soigneusement les contenus du tube et mettez-les de côté. Cela devrait comprendre le sac du verre transparent et écrasé, la télécommande, un sac de quincaillerie, et deux portes de sûreté avec des joints.
2. Ensuite, levez et enlevez Tube 2 du carton. Enlevez soigneusement les contenus du tube. Cela devrait comprendre les quatre panneaux décoratifs qui seront attachés au foyer. Notez que le panneau à droite a une commande à touches et un câble attaché. Soyez très prudent en enlevant et en manipulant le panneau à droite afin d'éviter de dommager le câble ou la commande.
3. Ensuite, enlevez du carton tous les matériaux d'emballage qui restent.
4. Levez la boîte à feu et la plaque de montage du foyer au même temps, comme un bloc, et enlevez-les du carton. Le meilleur point pour les lever est aux côtés. Enlevez le modèle de base (template) du montage de la façade du foyer. Maintenant vous auriez dû avoir toutes les pièces comme illustré ci-dessous.
5. Ensuite, déballez le tuyau à départ du conduit (avec le joint attaché), les boucliers du chauffage qui télescopent et les restricteurs de l'air et de l'échappement du deuxième carton et mettez-les de côté pour l'usage ultérieur.
6. Finalement, déballez l'entourage du foyer du troisième carton et mettez-le de côté sur une surface douce pour l'usage ultérieur.

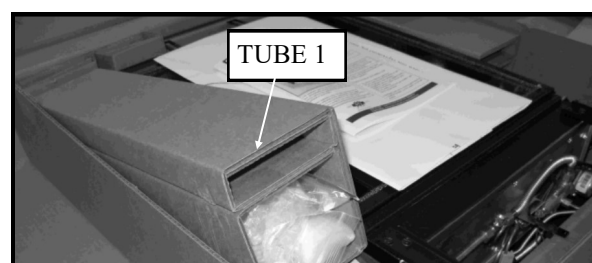
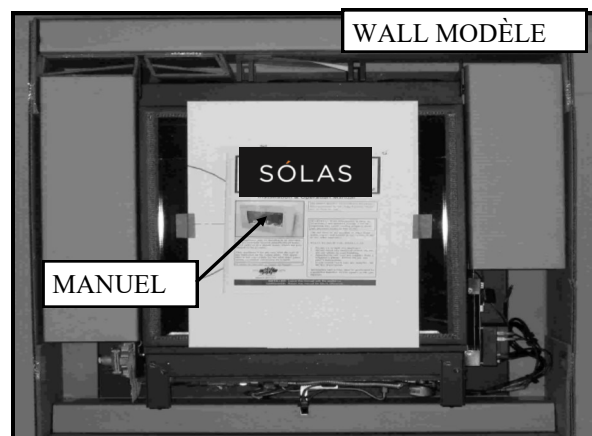
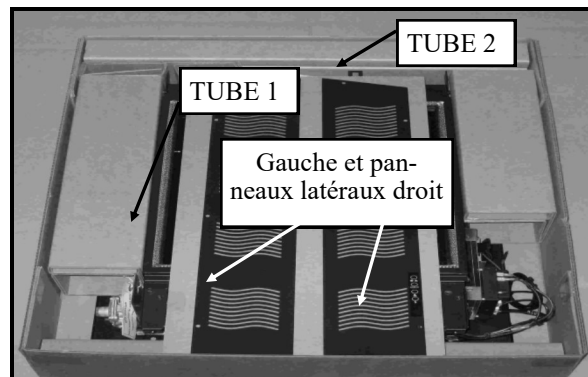

Levez et enlevez Tube 1 du carton. Enlevez les suivants du tube:
 1. Le verre transparent et écrasé 2. La télécommande 3. Le sac de quincaillerie 4. Les portes de sûreté avec les joints

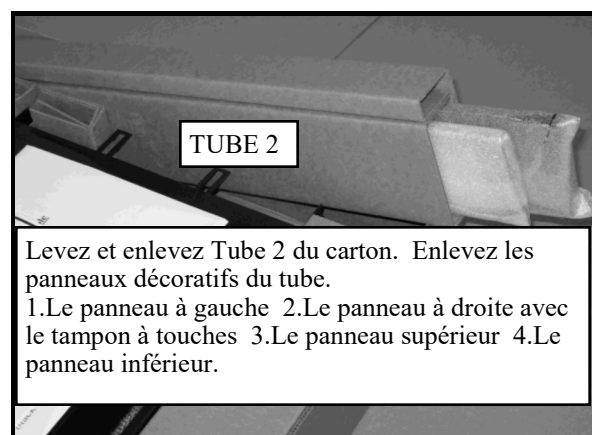
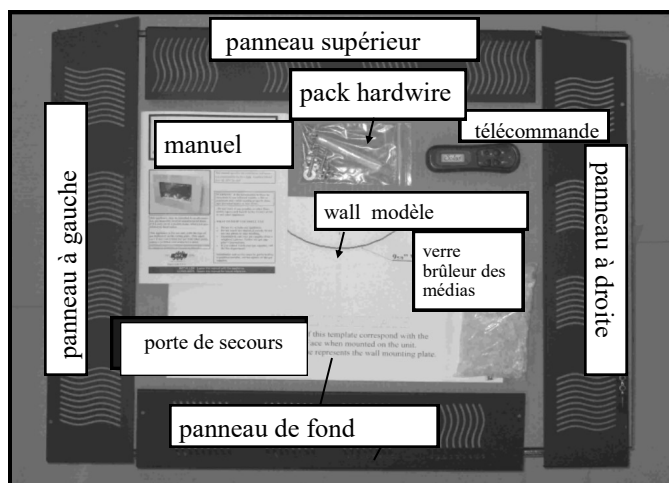

Levez et enlevez Tube 2 du carton. Enlevez les panneaux décoratifs du tube.
 1. Le panneau à gauche 2. Le panneau à droite avec le tampon à touches 3. Le panneau supérieur 4. Le panneau inférieur.

ASSEMBLAGE ET INSTALLATION

Avant de commencer à monter le foyer, il y a quelques exigences importantes qu'il faut faire. L'installation sera plus facile et les problèmes seront moins si on s'organise soigneusement.

On peut monter le foyer au mur en utilisant quatre verrous qui fixent la plaque de montage au mur. Les supports se trouvent à 16" sur centre et 24" sur centre qui correspondent à la construction normale. Si votre maison n'a pas de construction normale ou si l'endroit que vous avez choisi pour le foyer n'a pas de montants qui correspondent avec le placement des supports du foyer, il faudra faire des modifications aux murs. Il est crucial que les quatre verrous fournis pour monter le foyer soient enfoncés solidement dans le mur à tous les quatre points.

Il faut avoir un trou dans le mur pour le passage du conduit. Il faut que le trou soit assez grand pour un dégagement de 1-1/2" autour de l'extérieur du tuyau de conduit qui permet l'installation des boucliers de chauffage du conduit qui sont fournis avec le foyer. Suivez exactement les exigences sur la taille des trous qui sont ci-dessous pour éviter des problèmes. Si l'endroit que vous avez choisi ne permet pas de dégagement de 1-1/2" à la charpente dans le mur, il faut faire des modifications au mur pour obtenir le dégagement nécessaire.

Il faut avoir tous les dégagements minimum exigés entre les matériaux combustibles adjacents (y compris les murs à côté, le plafond et le plancher) et l'endroit que vous avez choisi. Regardez les renseignements au sujet du dégagement sur la page 6. Les dégagements donnés sont mesurés de l'extrême de l'entourage du foyer et non du corps du foyer ou de la plaque de montage. En plus des exigences du dégagement aux matériaux combustibles dedans la maison, il y a des exigences spécifiques et des limites qui doivent être satisfaites pour le placement de la sortie du conduit par rapport aux portes, aux fenêtres, aux coins, aux avant-toits, aux pièces de l'alimentation du gaz et aux autres parts de la maison. Veuillez regarder page 15 pour ces exigences spécifiques.

Il faut que le tuyau de l'alimentation du gaz se trouve à moins d'un espace spécifique derrière le foyer.

ASSEMBLAGE ET INSTALLATION

Une fois que vous êtes certain que l'endroit que vous avez choisi satisfait toutes les exigences nécessaires pour monter le foyer et pour sa sécurité, vous pouvez commencer l'installation.

1. Collez avec du scotch ou fixez avec des punaises le modèle de base au mur où vous monterez le foyer. Note: Il est important que le foyer soit monté à une position de la même hauteur. Employez un "spirit level" placé sur les réticules dans les trous supérieurs du modèle de base et ajustez la position du modèle de base jusque les trous sont à la même hauteur. Regardez l'illustration à droite.
2. Ensuite, faites soigneusement le placement des trous des deux supérieurs et des deux inférieurs que vous utilisez dans votre installation (un minimum de 6 trous de montage nécessaire). Utilisez un clou bien aguisé, un poinçon ou une épingle pour percer le modèle de base sur les réticules du trou afin d'assurer un transfert exact sur votre mur.
3. Ensuite, marquez le placement du centre du trou pour le passage de conduit sur le mur. Marquez aussi un point au moins sur le diamètre du cercle du passage de conduit. Il sera plus facile de tracer le cercle plus tard.
4. Finalement, faites le placement du tuyau de l'alimentation du gaz.
5. Enlevez le modèle de base et cercelez les placements en crayon.

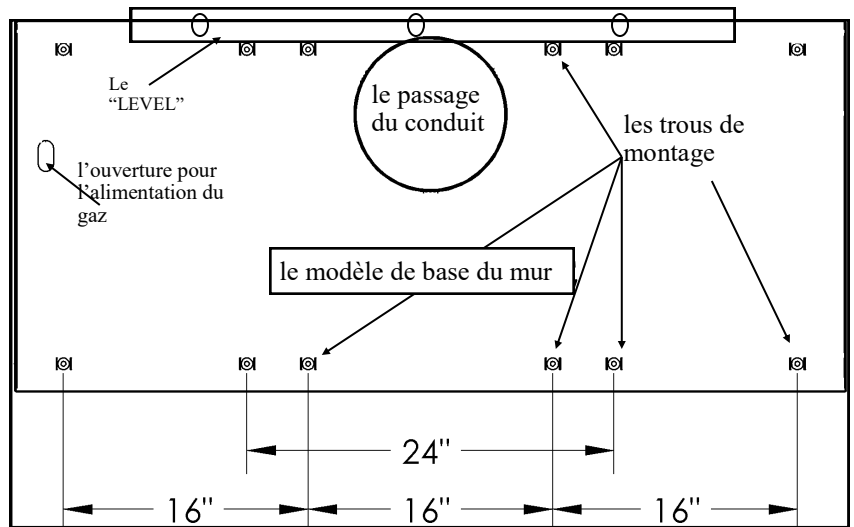

Le Passage du Conduit (L'installation au mur parallèle d'un mur à l'extérieur)

1. Il faut un passage non obstrué dans le mur qui permet l'installation sûre des pièces du conduit du foyer. Il faudra enlever une partie du revêtement mural (e.g. du "sheetrock", du plâtre et des laths), du revêtement mural à l'extérieur et tous les autres matériaux au mur à l'extérieur adjacent (comme l'isolation).
2. Tracez un trou de diamètre 10-1/2" autour du point au centre du passage du conduit en utilisant un compas.
3. Utilisez une mèche longue (1/8" de diamètre) qui est tenue à angle droit au mur à l'intérieur pour transférer le lieu du centre du passage du conduit du revêtement de mur à l'intérieur au revêtement du mur à l'extérieur.
4. Coupez soigneusement le revêtement mural le long de la ligne tracée et enlevez la partie circulaire du mur. Note: Il est important de trouver l'installation électrique dans le mur avant de commencer l'installation du foyer. Il faut consulter un électricien s'il y a des questions sur l'installation électrique. Si on ne trouve pas ou ne protège pas l'installation électrique en faisant l'installation du foyer, un incendie ou une décharge peut arriver.
5. Enlevez tous les matériaux d'isolation du mur autour du trou du passage.
6. Les codes d'installation locaux peuvent exiger que vous ajoutiez du matériel au-dessus et au-dessous de l'ouverture du conduit. Il faut que le matériel soit au-dessus et au-dessous de l'ouverture de conduit de 10-1/2" que vous avez faite dans le mur et il faut ne pas obstruer cette ouverture. Il faut que le matériel extenu jusqu'aux supports des murs adjacents.
7. Ensuite, marquez et coupez un trou de diamètre de 10-1/2" à travers le revêtement du mur à l'extérieur en utilisant le trou que vous avez fait pour numéro 2 ci-dessus.
8. Suivez les instructions y compris avec la sortie de conduit à déterminer combien de revêtement de l'extérieur il faut enlever ou à déterminer comment installer le bouclier du revêtement en vinyle si vous l'employez.

ASSEMBLAGE ET INSTALLATION

Le passage du conduit (l'installation parallèle du mur sur la cloison à l'intérieur)

1. Il faut un passage non obstrué dans le mur qui permet l'installation sûre des pièces du conduit du foyer. Il faudra enlever une partie du revêtement mural (e.g. du "sheetrock", du plâtre et des laths), du revêtement mural à l'extérieur et tous les autres matériaux au mur à l'extérieur adjacent (comme l'isolation).
2. Tracez un trou de diamètre de 10-1/2" autour de point au centre du passage du conduit en employant un compas.
3. Utilisez une mèche longue (1/8" de diamètre) qui est tenue à angle droit au mur à l'intérieur pour transférer le lieu du centre du passage du conduit du revêtement mural à l'intérieur au revêtement mural sur l'arrière de la cloison.
4. Coupez soigneusement le revêtement mural le long de la ligne tracée et enlevez la partie du mur cerclée. Note: Il est important de trouver l'installation électrique dans le mur avant de commencer l'installation du foyer. Il faut consulter un électricien s'il y a des questions sur l'installation électrique. Si on ne trouve pas ou ne protège pas l'installation électrique en faisant l'installation du foyer, un incendie ou une décharge peut arriver.
5. Enlevez tous les matériaux d'isolation autour du trou du passage.
6. Les codes d'installation locaux peuvent exiger que vous ajoutiez du matériel au-dessus et au-dessous de l'ouverture du conduit. Il faut que le matériel soit au-dessus et au-dessous de l'ouverture de conduit de 10-1/2" que vous avez faite dans le mur et il faut ne pas obstruer cette ouverture.
7. Ensuite marquez et coupez un trou de diamètre de 10-1/2" à travers le revêtement mural au revêtement de l'arrière de la cloison en utilisant le trou que vous avez fait pour numéro 2 ci-dessus.
8. En installant le foyer sur une cloison, le système de conduit peut pénétrer un ou plus de murs à l'intérieur, un mur à l'extérieur, le plafond ou le toit.
9. Il est important de faire le plan de tous les passages de conduit avant de commencer l'installation afin d'assurer que les conduits correspondent et que les murs et le plafond correspondent aux dégagements au tuyau de conduit.
10. Il faut suivre les instructions pour l'installation sur un mur parallèle d'un mur à l'extérieur en suivant les numéros 1-6 ci-dessus en faisant le passage du conduit dans la cloison où on monte le foyer.

Les Boucliers Thermiques du Conduit

Les boucliers thermiques télescopiques spéciaux pour les conduits sont fournis avec le foyer Solas FORTY6. Ces boucliers sont critiques pour une installation sûre. Ils sont conçus à protéger les matériaux combustibles derrière le foyer. Tous les quatre composants de ces boucliers thermiques passer par la chaleur doit être installé sur chaque installation.

ASSEMBLAGE ET INSTALLATION

Le Tuyau de l'Alimentation du Gaz

Après avoir fini l'installation du passage (ou des passages), il faut installer le tuyau de l'alimentation du gaz. Il faut que le tuyau sorte du mur où le foyer sera installé au lieu spécifié sur le modèle de base d'installation. Nous suggérons qu'on installe une valve d'interrupteur (shut-off) sur le tuyau d'alimentation entre le mur et le branchement du foyer. Votre installateur de gaz professionnel ou votre fournisseur de gaz déterminera les exigences spécifiques pour le tuyau d'alimentation parce qu'il y a des variations dans des locaux différents. Dans tous les cas, il faut que l'installation conforme aux codes locaux, ou dans l'absence des codes, avec le code d'installation *National Fuel Gas Code, ANSI Z223.1* or the *Canadian Installation Code, CAN/CGA B149*.

L'Installation de la Plaque de Montage du Foyer au Mur

1. La plaque est attachée au mur avec six verrous de longueur de 1/4" x 2" et des rondelles de diamètre grand qui sont fournis avec le foyer. Il est important d'employer la quincaillerie y compris parce que le poids total du foyer est supporté par cette plaque.

2. Percez un trou de guide (pilot hole) à tous les points que vous avez marqués en utilisant le modèle de base. Il faut que les trous soient du même longueur que les verrous. Assurez-vous qu'il y a du bois solide à chaque point. Si non, il faut reconstruire le mur pour avoir le support nécessaire.

3. Avant d'attacher la plaque au mur, il faut que les deux pièces aux attaches (tabbed) des boucliers thermiques télescopiques des tuyau de conduit que vous avez mises de côté soient attachées à la plaque.

Chaque moitié du bouclier thermique est tenue en place avec trois vis de tôle (fournis). La moitié du bouclier à l'intérieur (diamètre plus petit) est installée du devant de la plaque. Glissez la moitié du bouclier à l'intérieur à travers l'ouverture du conduit sur la plaque. Alignez les trois attaches avec les trous de guide sur la plaque (comme illustré à côté) et installez les trois vis.

4. La moitié du bouclier thermique à l'extérieur (diamètre plus grand) est installée à l'arrière de la plaque. Glissez la moitié du bouclier à l'extérieur dessus le bouclier à l'intérieur et alignez et installez les trois vis. Voir l'illustration adjacente,

5. Maintenant vous êtes prêt à attacher la plaque de montage du foyer au mur.

6. Avec quelqu'un qui peut vous aider, levez et alignez la plaque de montage dessus le tuyau de l'alimentation du gaz et alignez-le avec les six trous de guides pour les verrous. Ces trous sont dedans des bossages encastrés. Utilisez le 16" ou le 24" aux trous de centre selon la construction du mur.

7. En utilisant les verrous et les rondelles fournis avec le foyer, installez d'abord les verrous supérieurs (avec les rondelles), puis ceux d'inférieurs. Utilisez une clé à pipe de 7/16" à resserrer les verrous.

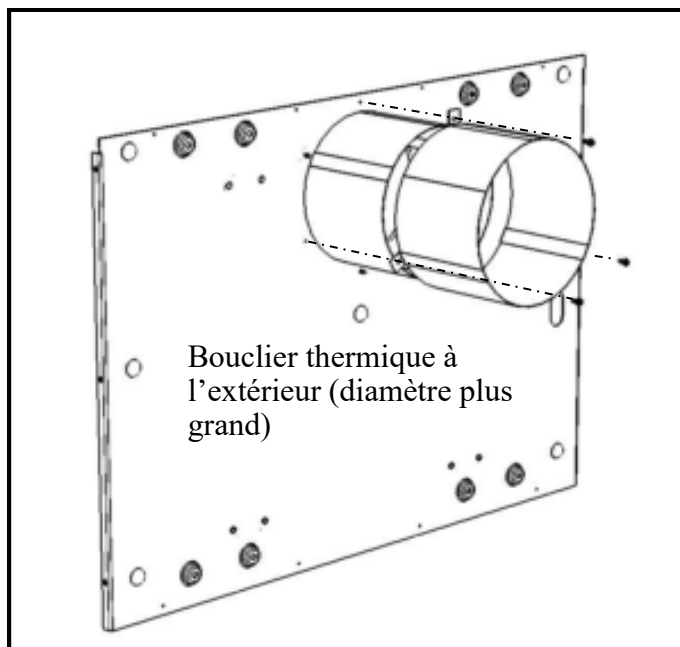
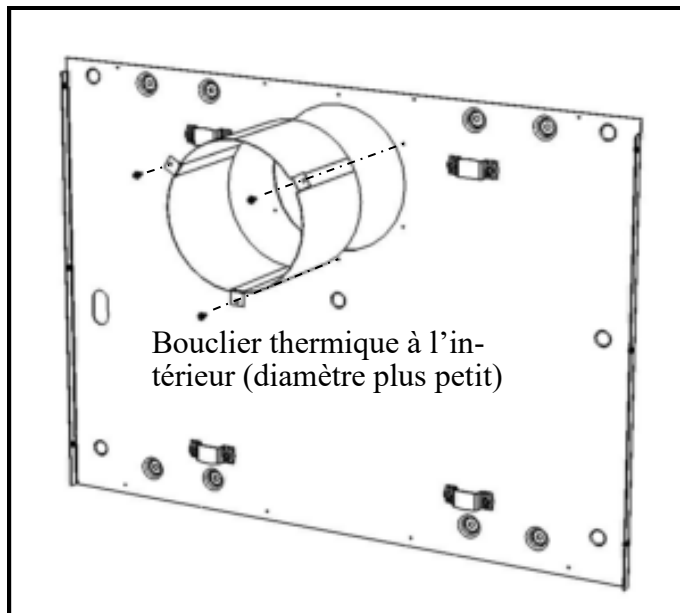

ASSEMBLAGE ET INSTALLATION

Note: Il serait utile de mettre une couche légère de savon (à mains ou à vaisselle) sur les verrous afin de réduire la résistance en les resserrant.

8. A ce point, vérifiez qu'il y a un espace d'air de 3/8" (10mm) entre la surface entière à l'arrière de la plaque et la surface du mur. L'espace est crucial à l'installation sûre et si l'espace est obstrué de toutes façons, enlevez l'objet qui l'obstrue avant de continuer.

9. Ensuite, vérifiez que tous les supports sur la plaque de montage qui tiennent le foyer sont à la même hauteur en utilisant un "spirit level". Si les supports ne sont pas complètement à la même hauteur, vous pouvez ajuster le support à droite en desserrant les fermetures des supports et en bougeant le support jusqu'il est à la même hauteur que le support à gauche. Rappelez-vous de resserrer le support après vous avez fini.

10. Ensuite, vous pouvez installer le tuyau de départ sur le foyer.

11. Enlevez le panneau vitré et l'assemblage du cadre du panneau du devant de la boîte à feu en desserrant et enlevant les quatre fermetures du cadre qui sont trouvés le long du bord supérieur du cadre.

12. En tenant le panneau vitré et le cadre le long des bords à l'extérieur, penchez en avant le haut du cadre quelques pouces.

13. Enlacez vos doigts autour du cadre et tenez ensemble le panneau et le cadre pendant que vous enlevez le cadre du support en verre en bas. Mettez le panneau et l'assemblage du cadre de côté dans un endroit sûr.

14. Prudemment mettez soigneusement le foyer avec le devant sur un plancher protégé.

15. A ce point il faut déterminer si votre installation exige l'addition des restricteurs de circulation au système de la prise d'air ou d'échappement ou tous les deux. Regardez la section au sujet des conduits qui commence sur la page 8 pour faire cette détermination.

16. Si votre installation n'exige pas de restricteurs, mettez le joint du tuyau de départ à l'arrière du foyer en alignant les trous dans le joint avec les trous de guide à l'arrière du foyer.

17. Alignez le conduit à l'intérieur du tuyau de départ avec le conduit d'échappement sur le foyer. Le conduit correspondra exactement dessus le tuyau du foyer.

Poussez doucement le tuyau de départ sur le tuyau du foyer jusque la collerette du conduit à l'extérieur fait du contact avec le joint du tuyau de départ. Assurez-vous que les trous sur la collerette du tuyau de départ alignent avec le joint et les trous de guides. Quand la collerette fait du contact avec le joint, installez les cinq supports fournis avec le tuyau de départ.

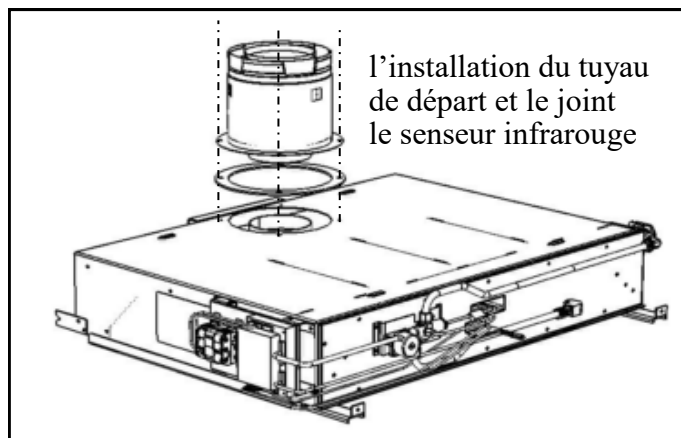
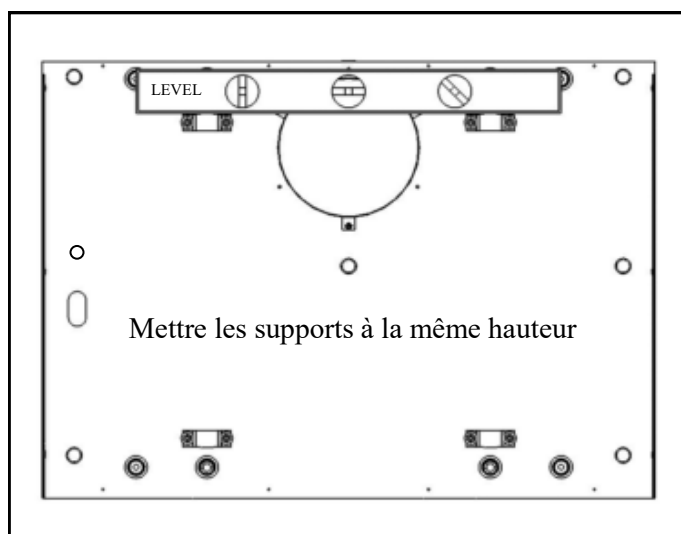
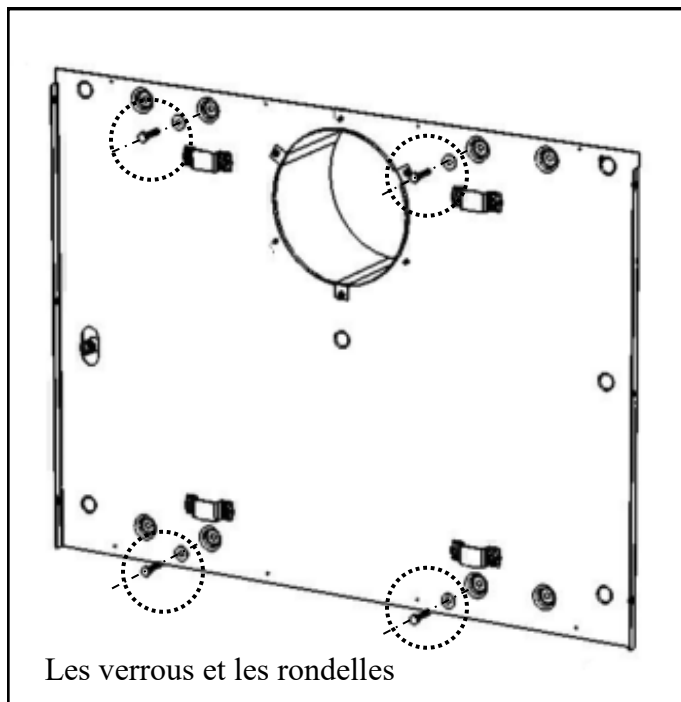

ASSEMBLAGE ET INSTALLATION

18. Si votre installation exige les restricteurs d'air ou des restricteurs d'échappement ou tous les deux, il faudra les installer avant l'installation du tuyau de départ. Regardez de nouveau les renseignements sur les conduits sur la page 8 à déterminer les exigences spécifiques de restricteurs.

19. On installe le restricteur d'échappement en le mettant à travers le point de sortie du conduit d'échappement et en le restant sur le déflecteur de la boîte à feu. On le tient en place avec un collier (clip) mobile. Simple-ment, tenez le restricteur contre le déflecteur, poussez le collier et resserrez le vis à sécuriser le restricteur. Note: Veuillez prendre du soin en assurant que l'échappement est au centre du point de sortie d'échappement. L'alignement déplacé pourrait avoir un mauvais effet sur l'aspect des flammes. Regardez les illustrations à côté pour le placement du restricteur et du collier.

20. S'il faut un anneau du restricteur d'échappement, d'abord déterminez le numéro d'attaches qu'il faut se recourber. Avant de se recourber des attaches, alignez les trous de montage dans l'anneau sur les quatre trous de guide à l'arrière du foyer. En sélectionnant les attaches à se recourber, il est important de maintenir le dessin le plus symétrique possible. Il faut que les premiers attaches à se recourber soient en vis-à-vis et qu'elles soient orientées horizontalement. S'il n'y a qu'une attache spécifique, orientez l'anneau dessus les trous de guides afin que les attaches divisées soient orientées horizontalement et recourbez les deux demi-attaches opposées. Il faut que les attaches additionnelles soient mises à intervalles réguliers par rapport aux premier deux. Avec les attaches appropriées se recourbées, realignez les trous de montage dessus les trous de guide en gardant l'orientation correcte **ET** avec les attaches qui se recourbent orientées au loin du corps du foyer.

21. Mettez le joint du tuyau de départ sur l'arrière du foyer en alignant les trous dans le joint avec les trous de guide à l'arrière du foyer.

22. Alignez le conduit à l'intérieur du tuyau de départ avec le point de sortie du conduit d'échappement sur le foyer. Le conduit correspondra très bien dessus le tuyau du foyer. Poussez doucement le tuyau de départ sur le tuyau du foyer jusque la collerette du conduit à l'extérieur fait du contact avec le joint du conduit. Assurez-vous que les trous de la collerette du tuyau de départ alignent avec le joint et les trous de guide. Quand la collerette fait du contact avec le joint, installez les cinq fermetures fournis avec le tuyau de départ.

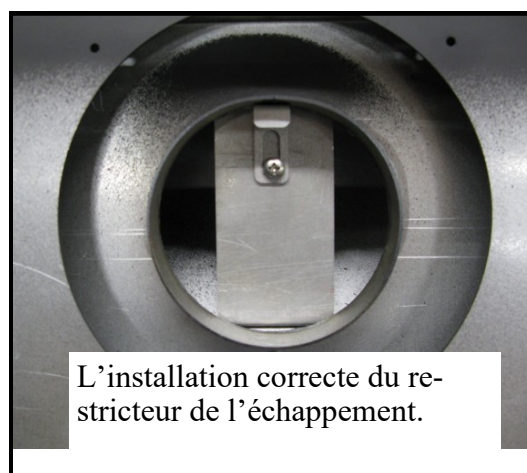
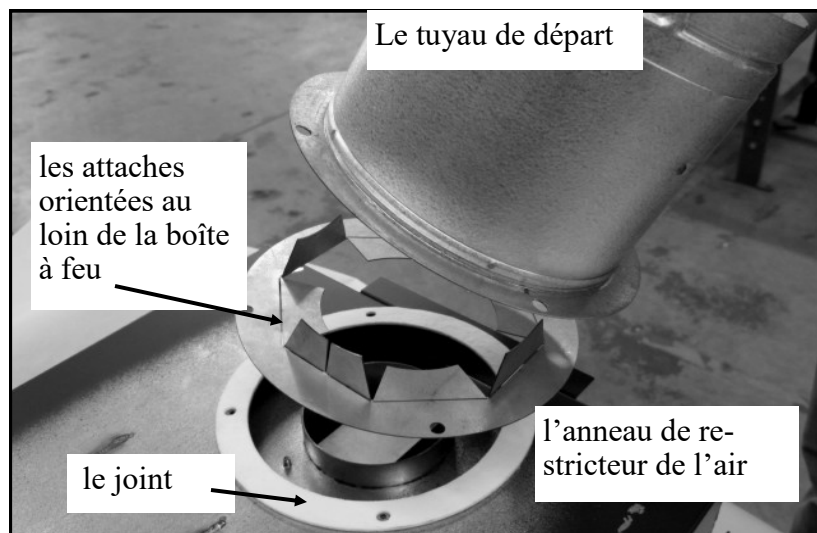

ASSEMBLAGE ET INSTALLATION

23. Maintenant vous êtes prêt à installer le foyer sur la plaque de montage. Vous avez besoin de quelqu'un pour vous aider parce que le foyer est très lourd.

Levez le foyer et guidez le conduit dedans l'ouverture de conduit sur la plaque. Il faut que le conduit soit au point le plus haut possible dans l'ouverture du conduit (presque touchant le bouclier thermique du conduit à l'intérieur) qui laissent dégager les attaches de montage à l'arrière du foyer du haut des supports sur la plaque. Regardez l'illustration adjacente.

24. En regardant des côtés, guidez les attaches supérieures et inférieures à l'arrière du foyer dedans les supports correspondants sur la plaque de montage.

Quand les attaches et les supports sont alignés, appuyez sur le foyer et enclenchez les attaches dans les supports. Note: Le poids du foyer est supporté seulement par les supports supérieurs. Les supports inférieurs fonctionnent simplement à empêcher le mouvement du bas du foyer. Regardez l'illustration adjacente.

25. Si on met le foyer comme il faut sur les supports, il faut que le tuyau de départ et les boucliers thermiques soient concentriques quand vous les regardez par le passage de conduit dans le mur. Allez au-dehors et regardez le trou pour le vérifier. Si vous montez le foyer sur une cloison de 45°, regardez dans le passage en utilisant un miroir si nécessaire. Si le tuyau et les boucliers ne paraissent pas concentriques, vérifiez si les attaches de montage sur le foyer sont complètement enclenchées dans les supports sur la plaque et que les deux attaches inférieures restent sur les supports inférieurs. Si non, ajustez le foyer jusqu'ils sont en bonne place.

26. Pivoter les deux supports sur la plaque de montage et serrez en place sur la plaque de montage. Ces supports sont conçus pour empêcher le foyer accidentellement soulevant la plaque de montage.

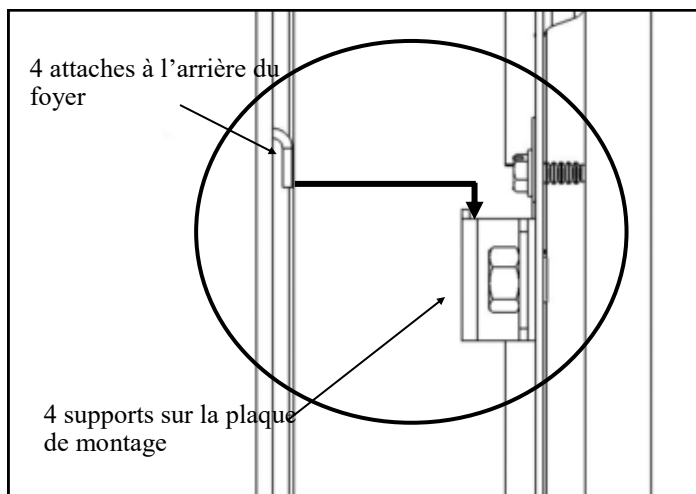
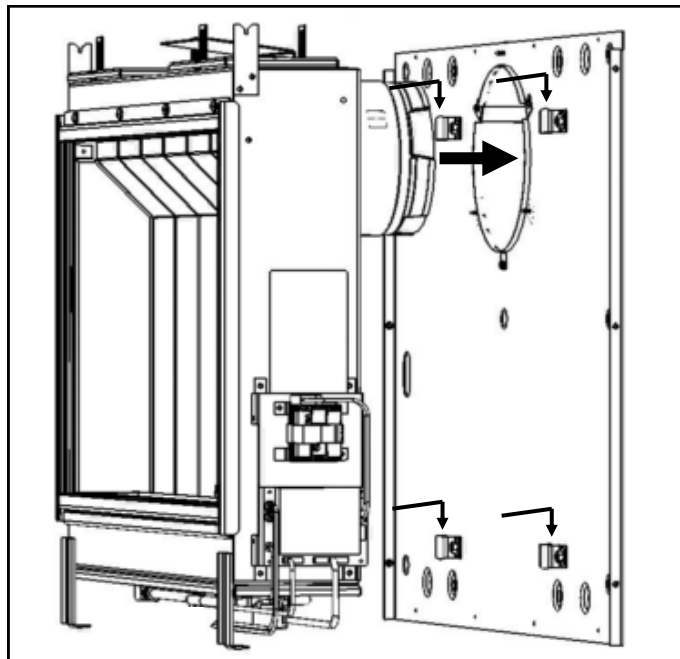

Il faut que les conduits et les boucliers soient concentriques si le foyer est installé correctement.

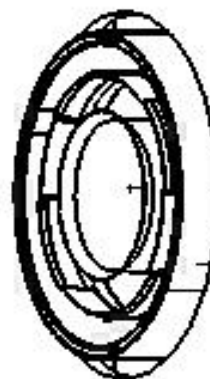

ASSEMBLAGE ET INSTALLATION

L'Installation des Boucliers Thermiques à l'Extérieur et Le Bouchon de Conduit (Installation Parallèle sur un Mur à l'Extérieur)

1. Avant d'installer le bout horizontal du conduit, il faut installer d'abord les autres moitiés des deux boucliers thermiques télescopiques du conduit. Chaque moitié du bouclier glisse simplement sur la première moitié que vous avez déjà attachée à la plaque de montage du foyer et que vous pouvez voir maintenant dedans le passage de conduit dans le mur.
2. Installez d'abord le bouclier à l'extérieur, puis celui de l'intérieur. Laissez dépasser les boucliers des revêtement des murs d'envers 1-1/4".
3. Installez le bouchon horizontal du conduit (vent cap) en enlevant d'abord les deux lanières que vous n'allez pas utiliser. Vérifiez que la flèche sur le bouchon (s'il y en a une) indique en haut (pointing up) et que les exigences pour tous les placements des bouchons sur la page 15 et tous les exigences des fabricants sont satisfaites.

Note: Un morceau de matériau isolant est fourni avec le tuyau a depart du conduit. Il est très important que ce matériau isolant être installé entre l'arrière de le bout horizontal du conduit et le mur, comme indiqué.

4. Glissez les tuyaux des bouts de conduit de l'intérieur et de l'extérieur sur le tuyau de départ en faisant attention d'aligner les conduits afin de ne pas les domager.
5. Glissez le bouchon du conduit dans l'encastre du revêtement (ou bouclier du revêtement vinyle) jusqu'il atteint son niveau. Note: La surface à l'arrière du bouchon poussera les boucliers thermique télescopiques vers l'intérieur. Quand le bouchon sera en place, les boucliers thermiques toucheront tout juste la surface à l'arrière du bouchon.
6. Retirez le bouchon du revêtement et mettez un peu d'enduit de silicone non durcissant autour du périmètre du bouchon. Poussez le bouchon à sa place.
7. Installez les vis de montage (y compris avec le bouchon) afin de tenir le bouchon au revêtement. Voir les instructions des fabricants pour les emplacements des trous de montage. Les emplacements typiques sont illustrés ici sur cette page. Voir les instructions des fabricants pour plus de renseignements ou si vous utilisez le bouclier pour le revêtement vinyle.

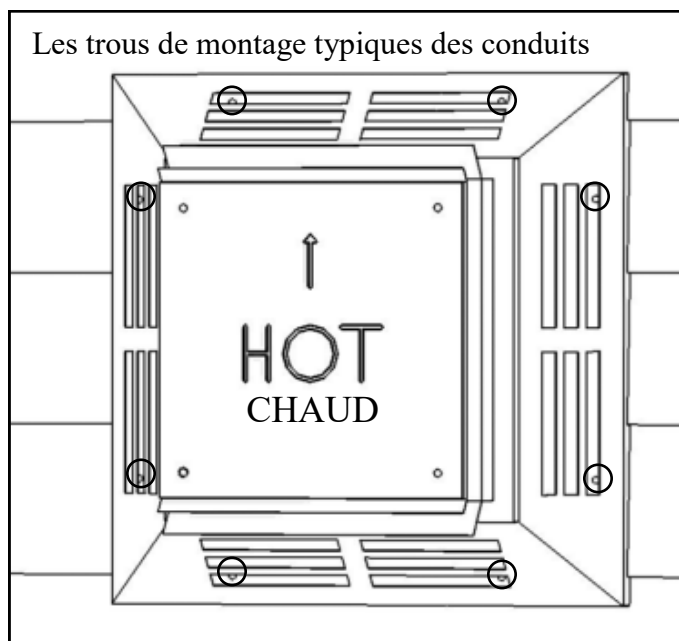
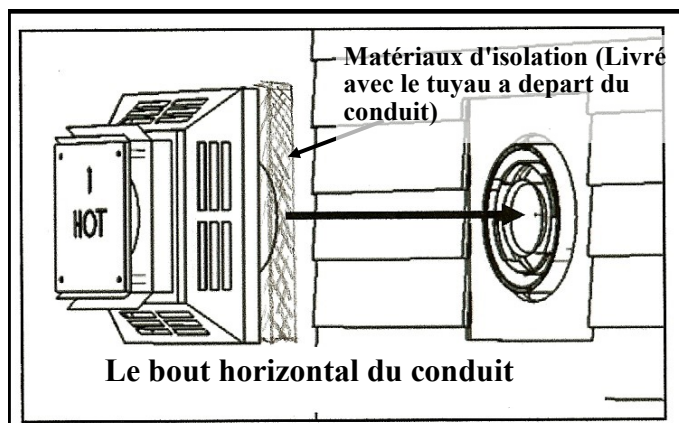
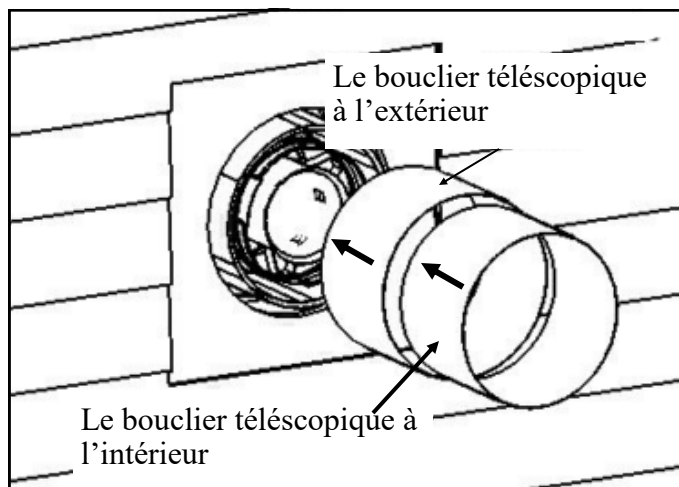

ASSEMBLAGE ET INSTALLATION

Installation des Boucliers Thermiques à l'extérieur (pour une cloison)

1. Avant d'installer le conduit et le coude(s) additionnels qui termineront l'installation des conduits, d'abord il faut installer les deuxièmes parties des boucliers thermiques afin de protéger les matériaux combustibles autour du passage du conduit dans la cloison où on monte le foyer. Chaque moitié du bouclier glisse sur la moitié que vous avez déjà attachée sur la plaque de montage du foyer et que vous pouvez voir maintenant dedans le passage dans la cloison.
2. D'abord, installez le bouclier à l'extérieur, puis celui de l'intérieur. Laissez dépasser de la cloison ou du revêtement au moins 2" de tous les deux boucliers. Voir l'illustration sur la page 24.

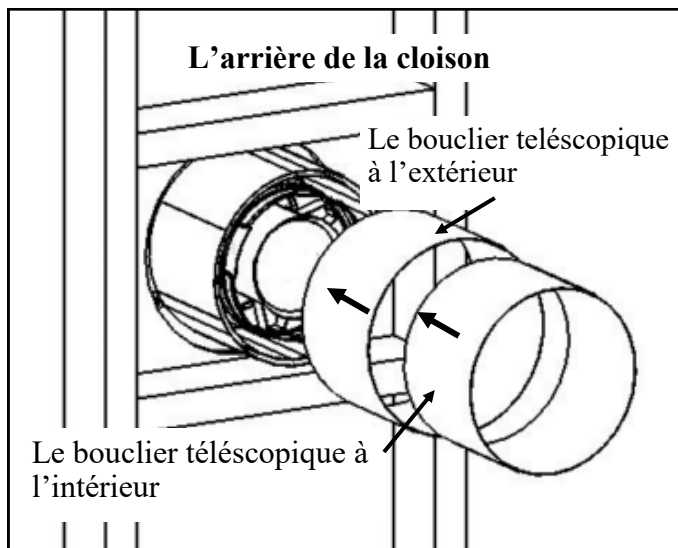

Installation du conduit et du bouchon du conduit (pour une cloison)

1. Les détails spécifiques de la configuration du tuyau de départ sur le foyer au mur à l'extérieur de la maison différeront selon l'emplacement du foyer au mur, ce qu'il y a à l'arrière du mur, où se trouvera le bouchon du conduit (le toit ou le mur à l'extérieur) et selon les exigences du code pour l'emplacement du bouchon comme illustré sur la page 15. Cependant, la longueur maximum de conduit, mesuré le long de la ligne au centre du conduit, de l'arrière du foyer jusqu'au départ du bouchon du conduit ne peut pas dépasser 30 pieds, incluant un maximum de 30 pieds d'élévation verticale ou 20 pieds d'élévation verticale et 10 pieds de conduit horizontal. S'il faut plus de deux coudes de 90° (ou l'équivalent de coudes de 45°) pour l'installation, le maximum de conduit horizontal permis est réduit. Voir la partie de cette notice sur les conduits sur la page 8 pour des renseignements spécifiques. Il est important de dessiner en avance l'installation afin que vous puissiez trouver avec précision tous les passages aux murs ou aux plafonds et les bouchons des conduits à l'extérieur du mur ou du toit. Les parties des conduits sont disponibles seulement dans les différentielles régulières de la longueur et dans les longueurs réglables. Préparez soigneusement avant de commencer.
2. Il sera utile de laisser accès à l'espace derrière la cloison afin de faciliter l'installation des pièces détachées du conduit. Les parties du conduit peuvent avoir des branchements qui se dévissent qui seront difficiles de faire sans bon accès.
3. Après l'installation des conduits, vérifiez que les deux boucliers thermiques du conduit dépassent au moins 2" le côté à l'extérieur de la cloison adjacente au foyer.
4. Maintenez 1-1/2" au minimum d'espace d'air autour du conduit où il passe à travers les autres murs à l'intérieur, le plafond, le mur à l'extérieur ou le toit.
5. Note: Les instructions du fabricant de conduits et les codes de bâtiment peuvent exiger l'addition du matériel de bloquer au-dessus et au-dessous de tous les passages, l'addition des arrêts d'incendie (fire-stops) fournis par les fabricants, des dès à mur (wall thimbles), des boucliers pour l'isolation dans les greniers, les collerettes des moulures à l'intérieur, les supports des conduits ou d'autres pièces. Veuillez vérifier avec les autorités locales quand vous préparez l'installation afin de déterminer les exigences spécifiques du code et les pièces détachées exactes dont vous avez besoin.

ASSEMBLAGE ET INSTALLATION

Le raccordement du gaz.

1. Vérifiez que le type du gaz est correct pour le foyer en regardant la plaque signalétique attachée au côté à droite du foyer, adjacente au pack des piles du contrôle. Note: On envoie le foyer de l'usine déjà prêt à brûler du fioul nommé sur la plaque. Il est interdit de changer du fioul hors de l'usine.

2. Maintenant il faut faire le raccordement du tuyau de l'alimentation du gaz à la prise régulateur sur le foyer. Employez seulement un installateur du gaz professionnel à faire le raccordement.

3. On envoie le foyer de l'usine avec un raccordement de 3/8" tube OD mâle qui est bouché.

4. Il faut que les tuyaux de l'alimentation du gaz aient une valve d'interrupteur séparée et un captage 1/8" NPT bouché en amont de la valve. Nous recommandons qu'on installe une valve d'interrupteur entre le tuyau de l'alimentation du gaz où il pénètre le mur/la plaque de montage du foyer et la prise régulateur du foyer. Comme cela, on peut fermer la prise du gaz au foyer simplement en enlevant l'entourage du foyer afin d'avoir accès à la valve d'interrupteur.

5. Il faut que le foyer et sa prise régulateur et le brûleur principal soient débranchés du système des tuyaux de l'alimentation du gaz pendant tous les essais de la pression de ce système aux pressions en plus de 1/2 psi (3.5kPa).

6. Il faut que le foyer soit isolé du système des tuyaux de l'alimentation du gaz en fermant la valve d'interrupteur pendant tous les essais de la pression de ce système aux pressions égales ou en plus de 1/2 psi (3.5kPa). Après on a fait le raccordement de l'alimentation du gaz, employez un détecteur commercial des fuites ou mettez un peu d'eau savonneuse à toutes les installations afin de trouver des fuites du gaz. N'employez jamais de flamme pour cela.

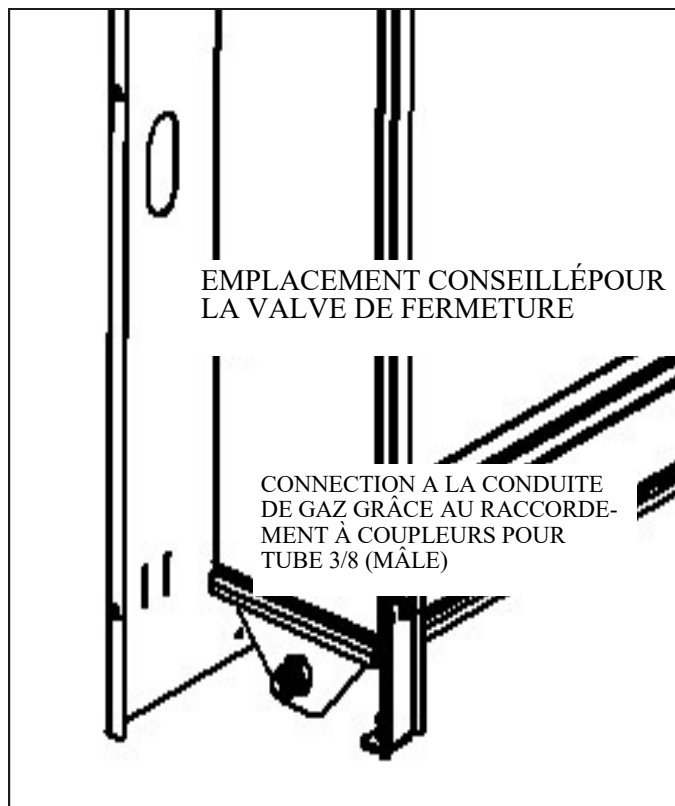

ASSEMBLAGE ET INSTALLATION

Installer ou remplacer les piles

1. Le module de contrôle de la valve est alimenté par quatre piles « AA ». Les piles se trouvent dans le module de réception de la valve, situé à droite de la cheminée et fixé par un crochet de fixation pour en faciliter l'accès. Consultez les illustrations adjacentes.
2. Dévissez la vis moletée du crochet de fixation du module en le tournant dans le sens inverse des aiguilles d'une montre jusqu'à ce que le filetage soit libre du support de base.
3. Faites pivoter le module de réception de la valve et le support de fixation de 90° vers vous.
4. Faites glisser le couvercle du compartiment des piles.
5. Installez les quatre piles « AA » fournies, en utilisant les indications à l'intérieur du compartiment des piles jusqu'à ce qu'elles soient orientées correctement.
6. Remplacez le couvercle du compartiment des piles. Faites pivoter le module de réception de la valve et le crochet de fixation dans sa position d'origine et resserrez la vis moletée.
7. La télécommande est alimentée par trois piles « AAA ». Le panneau d'accès est situé au dos de la télécommande et s'ouvre facilement pour permettre l'accès au compartiment des piles. Installez les trois piles tel qu'indiqué sur l'étiquette à l'intérieur du compartiment des piles de la télécommande.
8. Remplacez le panneau d'accès de la télécommande.

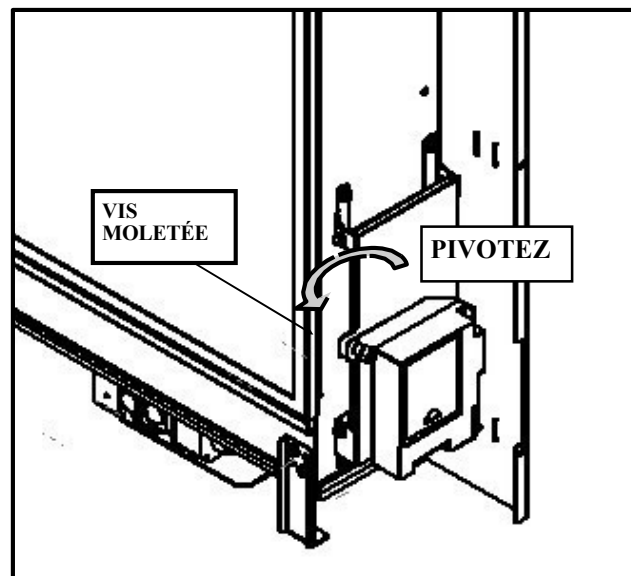

Placer le verre dans le brûleur

Le sac en plastique du brûleur de verre que vous avez laissé de côté lorsque vous avez déballé la cheminée contient le volume nécessaire de verre pour couvrir le brûleur. Tout le contenu du sac doit être réparti de manière égale sur le plateau du brûleur.

1. Localisez le brûleur dans la cheminée. Consultez l'illustration ci-contre.
2. Appuyez doucement sur un coin du sac pour former un goulot. L'ouverture doit être suffisamment large pour permettre au verre de descendre mais pas trop large pour que vous puissiez contrôler le flux.
3. Vous remarquerez que la surface du brûleur possède des coins relevés qui forment un plateau pour contenir le verre.



ASSEMBLAGE ET INSTALLATION

4. En commençant à un bout, versez le verre sur le plateau en gardant le bec du sac vers le centre du brûleur à éviter de renverser des morceaux de verre hors du brûleur. Voir les illustrations adjacentes.

5. Une fois que vous avez versé tout le verre sur le plateau du brûleur, lissez soigneusement les morceaux de verre afin qu'ils aient une profondeur uniforme partout la surface du brûleur. Quand l'emplacement du verre est correct, il ressemble aux illustrations.

6. Note: Si quelques morceaux de verre vont hors du plateau du brûleur pendant l'installation, pas de problème. Ils atterrissent au-dessous du brûleur et ils ne font pas de mal.

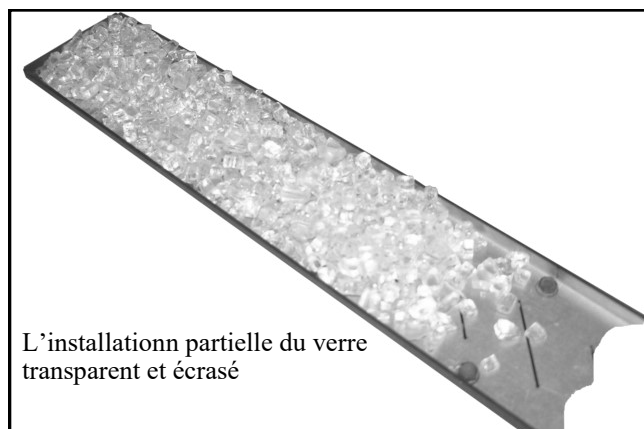

L'Installation des Portes de Sûreté

1. Les deux portes de sûreté sont envoyées détachées du foyer et il faut les installer en haut de la boîte à feu à ce point de l'installation. Note: Les portes de sûreté y compris du matériel du joint qui couvre le total de la surface au fond. Prenez du soin en manipulant les portes afin de ne pas dommer le matériel.

2. La première illustration ci-dessous montre un de deux assortiments d'ouvertures de sûreté et des supports des portes de sûreté (retainers).

3. Les portes de sûreté y compris des attaches alignées qui correspondent aux fermetures fentées sur la boîte à feu.

4. Penchez suffisamment chaque porte afin qu'elles laissent engager l'attache alignée à l'arrière avec la fente de la fermeture à l'arrière. Regardez la deuxième illustration ci-dessous.

5. Faites tourner le bord de chaque porte de sûreté afin qu'ils s'alignent sur les fermetures du devant.

6. Bondez doucement le devant du foyer afin qu'il permette l'attache du devant de la porte d'engager avec la fermeture. Regardez la première illustration en haut de la page 29.

7. Si les portes de sûreté sont installées correctement, elles seront capables de bouger librement sur les fermetures.

8. Quand l'installation des portes sera terminée, les portes seront dans la position vers le bas. Regardez la deuxième illustration en haut de la page 29.

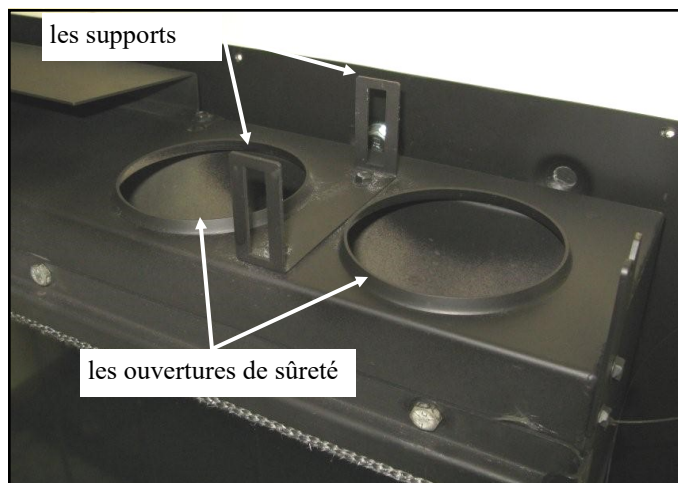
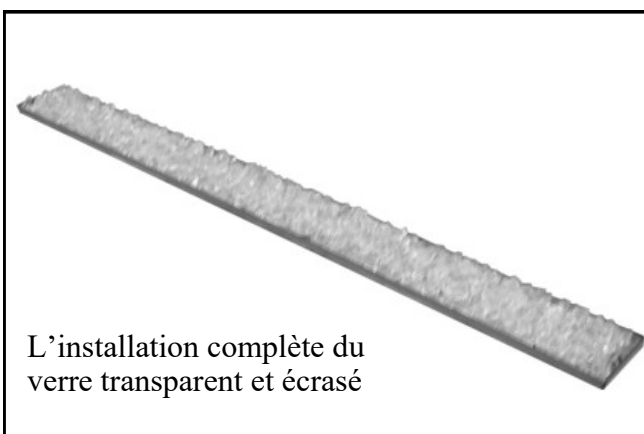

ASSEMBLAGE ET INSTALLATION

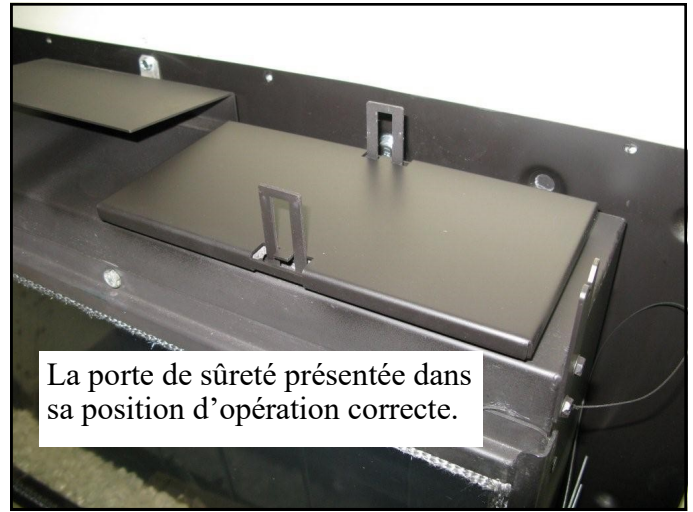

L'Installation du Panneau Frontal Vitré et Son Cadre

Après l'installation du verre du brûleur et des portes de sûreté, il faut remplacer le panneau frontal et le cadre.

1. Soigneusement ramassez le panneau et le cadre en saisant les côtés du cadre et en utilisant vos pouces et vos doigts à maintenir le verre en place dedans le joint et le cadre.
2. Avec le cadre et le verre légèrement inclinés (laissez assez d'espace pour vos doigts entre le cadre et la boîte à feu) insérez le bord au fond du cadre dans le support du cadre situé au bas du devant de la boîte à feu.
3. Prenez soin de centrer le cadre de gauche à droite.
3. Après avoir mis le bas du bord en place, retirez vos doigts et poussez le haut du cadre contre la boîte à feu en poussant vers le bas afin d'assurer que le cadre est complètement engagé dans le support.
4. Maintenez le cadre en place avec une main et insérez les quatre fermetures du cadre le long du haut du bord du cadre. Resserrez les fermetures jusqu'elles sont serrées (à main).
5. Resserrez chaque fermeture une demi-tourne à la fois, en travaillant d'un côté à l'autre, jusque le cadre a fait du contact avec le devant de la boîte à feu le long du haut entier du bord. Ne resserrez pas trop les fermetures parce qu'il met trop de charge sur le verre.

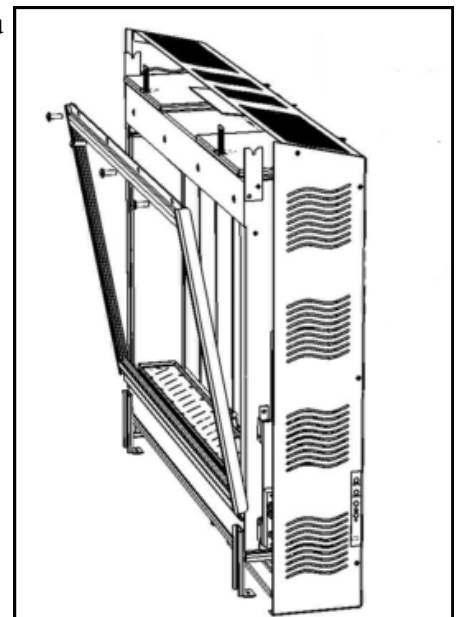

ASSEMBLAGE ET INSTALLATION

L'Installation des Panneaux à l'Extérieur

1. On attache les quatre panneaux décoratifs à l'extérieur du foyer avec des vis cruciformes. On attache les panneaux supérieurs et inférieurs à la plaque de montage du foyer avec des vis tôles. Tous les autres vis sont des vis cruciformes.
2. D'abord, installez le panneau supérieur. Alignez les quatre trous le long du bord à l'arrière du panneau avec des trous de guide le long du bord supérieur de la plaque de montage du foyer.
3. Insérez et resserrez les quatre vis tôles. Un driver écrou (nut driver) magnétique est utile.
4. Ensuite, installez le panneau du côté à gauche. Alignez les trois trous le long du bord à l'arrière du panneau avec les écrous PEM le long du bord de la plaque de montage du foyer. Insérez les trois vis cruciformes mais ne les resserrez pas complètement.
5. Trouvez le trou de fermeture en haut devant du bord du panneau à gauche et alignez-le avec l'écrou PEM au devant du panneau supérieur. Insérez le vis cruciforme.
6. Faites attention que les bords du panneau sont bien alignés avec les bords du panneau supérieur et la plaque, et resserrez tous les quatre vis cruciformes.
7. Le panneau latéral droit a le pad de contrôle manuel de contact, montés le long du bord arrière. Avant que le panneau peut être installé, le touchpad doit être connecté au câble pavé tactile (5 broches). Vous trouverez ce côté du module de commande électronique. Maintenez le panneau latéral en place près de le foyer et connectez l'extrémité du câble au connecteur du pavé tactile. Notez que la flèche sur le connecteur sur le bout du câble doit s'aligner avec le n° 5 sur le connecteur du pavé tactile, afin de fonctionner correctement.
8. Fixez le câble à travers l'ouverture (cut-out) dans la collerette de la plaque de montage du foyer et mettez le panneau du côté à droite afin qu'il aligne avec les trois écrous PEM sur la plaque et l'écrou PEM sur le panneau supérieur. Alignez les bords du panneau supérieur et inférieur avec les pièces ajointes et insérez et resserrez les quatre vis cruciformes.
9. Installez le panneau du bas côté. Guide de la bride à l'arrière du panneau vers le haut jusqu'à des trous de montage dans la ligne de bride avec les trous pilotes dans la plaque de montage.
10. Attachez le panneau à la plaque en utilisant des vis tôles le long du bord à l'arrière du panneau. Note: L'installation des écrous tôles peut être plus facile si vous enlevez les deux supports de montage en bas du devant du foyer. Un driver-écrou magnétique sera utile.
11. Attachez le panneau inférieur au panneau à côté en alignant les trous de fermetures dans le panneau inférieur avec les écrous PEM dans les coins du devant des collerettes inférieures des panneaux à côté. Insérez et resserrez les vis cruciformes.
12. Reinstallez les supports de l'entourage inférieur si vous les avez enlevés en insérant et en resserrant les deux vis tôles dans chaque support.

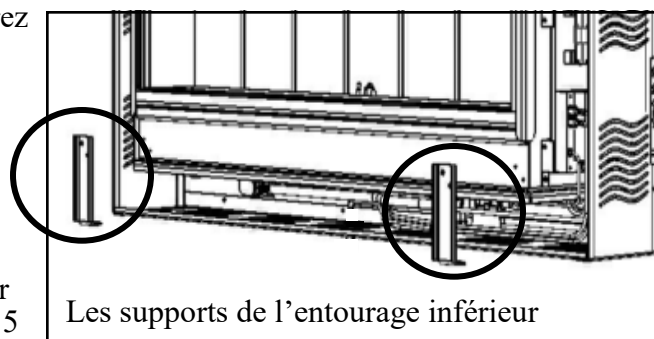
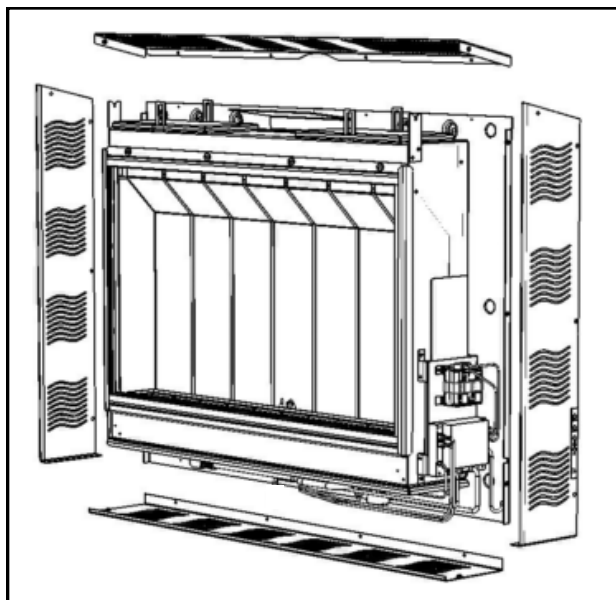

ASSEMBLAGE ET INSTALLATION

Installer le cadre de la cheminée avec écran intégré

Le cadre décoratif avec écran intégré de la cheminée est maintenu en place par quatre crochets. Deux d'entre eux sont situés en haut de la cheminée et deux en bas. Deux crochets et plaques métalliques se trouvent sur le cadre lui-même. Veuillez consulter les illustrations ci-contre lorsque vous installez le cadre.

1. Sortez le cadre décoratif avec écran intégré de son emballage.
2. Avec de l'aide, soulevez le cadre avec écran intégré et repérez le haut en cherchant les crochets verticaux visibles depuis l'arrière du cadre.
3. Placez le cadre avec écran intégré en position, en centrant l'ouverture du cadre sur le panneau de verre. Le bas du cadre doit être légèrement décalé de la cheminée.
4. Tout en regardant derrière le cadre avec écran intégré, guidez les deux crochets du cadre dans le cran des crochets de fixation en haut de la cheminée. Vous aurez plus de facilité avec enclencher un crochet puis l'autre. Abaissez le cadre jusqu'à ce que les deux crochets soient enclenchés.
5. Appuyez doucement au sommet du cadre avec écran intégré de manière à ce que les croches glissent dans le cran des crochets de fixation du sommet de la cheminée.
6. Faites doucement pivoter le bas du cadre avec écran intégré vers la base de la cheminée jusqu'à ce que les plaques de base de la bride du bas du cadre avec écran intégré soient alignées avec les poussoirs à ressorts de la bride du bas du crochet de fixation inférieur du cadre.
7. Pour retirer le cadre avec écran intégré, tirez le bas du cadre vers vous pour le désengager du poussoir à ressorts puis tirez-le vers le haut et sortez-le des crochets du haut.
8. Pour ne pas abîmer le cadre avec écran intégré, placez toujours le cadre dans un endroit protégé lorsqu'il n'est pas fixé à la cheminée.

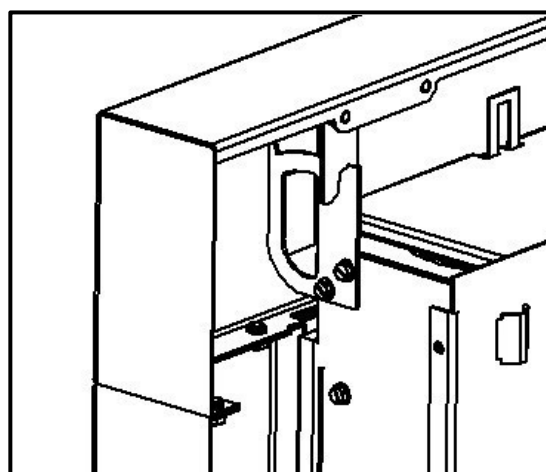
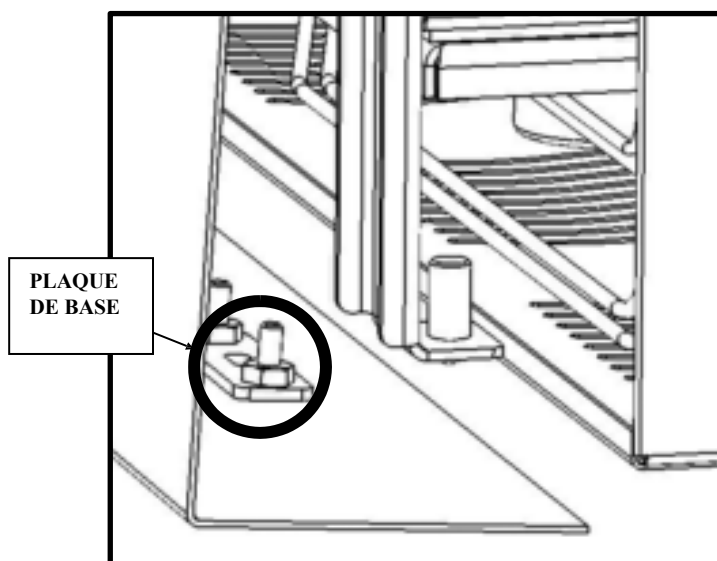
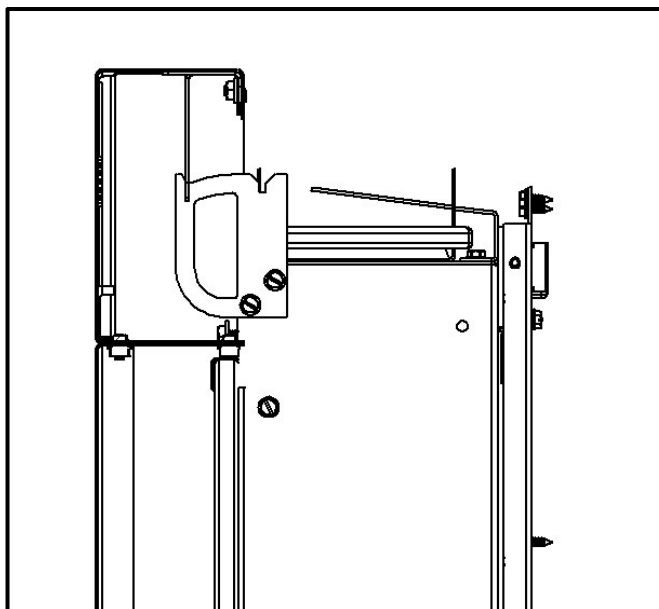

CROCHETS EN HAUT DU CADRE
LORSQU'IL EST CORRECTEMENT
FIXÉ

ALLUMAGE ET OPERATION

ALLUMER LE FEU







Pour votre sécurité, lisez ces instructions avant d'allumer le feu.

AVERTISSEMENT. Quiconque ne respecte pas à la lettre les instructions dans la présente notice risque de déclencher un incendie ou une explosion entraînant des blessures ou la mort.

- A. Cet appareil est muni d'un dispositif d'allumage qui allume automatiquement la veilleuse. Ne tentez pas d'allumer la veilleuse manuellement.
- B. **Avant d'allumer la veilleuse, reniflez tout autour de l'appareil pour déceler une odeur de gaz.** Reniflez près du plancher, car certains gaz sont plus lourds que l'air et peuvent s'accumuler au niveau du sol.

QUE FAIRE SI VOUS SENTEZ UNE ODEUR DE GAZ

- Ne pas tenter d'allumer d'appareil
 - Ne touchez à aucun interrupteur; ne pas vous servir de téléphones se trouvant dans le bâtiment.
 - Appelez immédiatement votre fournisseur de gaz depuis un voisin. Suivez les instructions du fournisseur.
- C. Ne pas pousser ou tourner la manette d'admission du gaz qu'à la main. Ne jamais employer d'outil à cette fin. Si la manette reste coincée, ne tentez pas de la réparer; appelez un technicien qualifié. Quiconque tente de forcer la manette ou de la réparer peut provoquer une explosion ou un incendie.
- D. N'utilisez pas cet appareil s'il a été plongé dans l'eau, même partiellement. Faites inspecter l'appareil par un technicien qualifié et remplacez toute partie du système de contrôle et toute commande qui ont été plongés dans l'eau.

1. **ARRÊTEZ!** Lisez les instructions de sécurité sur la portion supérieure de cette étiquette.
2. Cet appareil est muni d'un dispositif d'allumage qui allume automatiquement la veilleuse. Ne tentez pas d'allumer la veilleuse manuellement.
3. Si vous employez la télécommande, poussez le  bouton en attendant qu'il y a un signal audible qui rassure que l'appareil est éteint.
4. Attendre cinq (5) minutes pour laisser échapper tout le gaz. Reniflez tout autour de l'appareil, y compris près du plancher, pour déceler une odeur de gaz. Si vous sentez une odeur de gaz, **ARRÊTEZ!** Passez à l'étape "B" des instructions de sécurité sur la portion supérieure de cette étiquette. Si vous ne avez pas d'odeur de gaz passez à l'étape 7.
5. Sur la télécommande ou le commutateur mural optionnel, appuyez simultanément sur les boutons « ON »  et « High Flame »  Un signal sonore confirme que la séquence de démarrage a commencé.
6. Des bips sonores continus confirment que la séquence d'allumage est en cours. La veilleuse, une fois allumée, devrait apparaître comme sur la figure 2. Quand l'allumage de la veilleuse est confirmé, le brûleur principal s'enflamme au niveau maximal. Remarque : Si la veilleuse ne reste pas allumée après plusieurs essais, aller à l'étape 11.
7. Utilisez les boutons de la télécommande ou du commutateur mural optionnel pour ajuster la hauteur des flammes. Appuyez à deux reprises sur le bouton  pour régler la flamme à sa hauteur la plus basse. Appuyez à deux reprises sur le bouton  pour régler la flamme à sa hauteur la plus haute. Appuyez une fois sur les boutons pour ajuster la flamme à des réglages intermédiaires. La télécommande peut également servir à laisser au  thermostat la commande de l'appareil.
8. Sur la télécommande ou le commutateur mural optionnel, appuyez sur le bouton  et maintenez-le enfoncé pour régler l'appareil sur veilleuse seulement.
9. Si l'appareil ne marche pas, suivez les indications "POUR COUPER L'ADMISSION DU GAZ DE L'APPAREIL" et téléphonez à votre technicien ou fournisseur du gaz.

ALLUMAGE ET OPERATION

COMMENT COUPER L'ADMISSION DE GAZ DE L'APPAREIL

1. Pour couper l'admission du gaz de l'appareil, poussez et lâchez le bouton sur la télécommande ou la commande-manuelle. Vous entendrez un signal audible qui confirme le coupage.
2. Pour couper l'admission du gaz de l'appareil, fermez le valve de l'admission sur la voie d'alimentation en gaz de l'appareil.

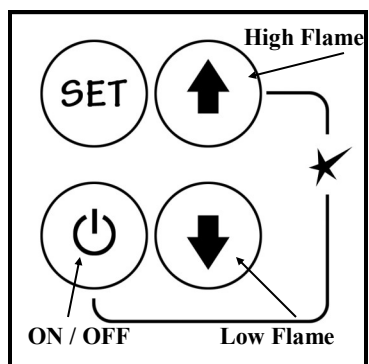

FIG. 1

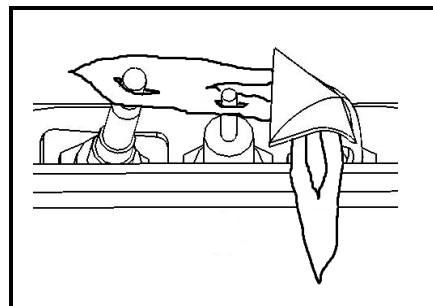

FIG. 2

L'OPERATION DE LA VEILLEUSE ET DU BRULEUR

Suivez les instructions d'allumage sur les pages 32 et 33. Quand la veilleuse est allumée et opère correctement, il faut qu'elle paraîsse comme l'illustration adjacente. Une flamme sera orientée vers le thermocouple de la veilleuse et une deuxième flamme sera orientée vers le brûleur. Si les flammes de la veilleuse ne ressemblent pas à celles de l'illustration, appelez à votre technicien ou à votre marchande de *Solas FORTY6*.

Après le brûleur s'allume et opère pendant quelques minutes, il faut que les flammes ressemblent celles de l'illustration ci-dessous.

NOTE: L'hauteur de la flamme changera selon le réglage des feux mais il faut que les flammes soient distribuées également d'un côté à l'autre du largeur du brûleur.

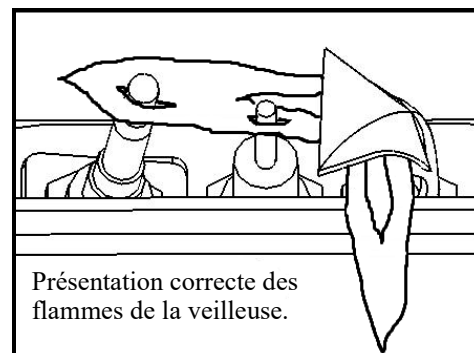

ALLUMAGE ET OPERATION

FAIRE FONCTIONNER VOTRE FOYER POUR LA PREMIÈRE FOIS

Lorsque vous faites fonctionner votre nouvelle foyers pour la première fois, des vapeurs peuvent se dégager car certains composants de protection utilisés par le fabricant de votre appareil brûlent. Vous pouvez alors sentir une légère odeur et remarquer que les flammes atteignent le sommet de la chambre de combustion, voire plus haut, pendant quelques heures.

Il est également possible que ces vapeurs déclenchent les alarmes de détection des incendies situées à proximité immédiate. Ces vapeurs sont tout à fait normales pour les nouveaux appareils. Nous vous conseillons d'ouvrir les fenêtres pour aérer la pièce. Après quelques heures d'utilisation, les vapeurs auront disparu et les flammes auront retrouvé leur taille normale.

DISPOSITIF DE CONTRÔLE DES FLAMMES

Pour votre sécurité, cet appareil est équipé d'un dispositif de contrôle des flammes qui viendra couper l'alimentation en gaz si, pour quelque raison que ce soit, la flamme pilote s'éteint. Cet appareil dispose d'un capteur fixe qui détecte la chaleur de la flamme pilote. Si le capteur est froid, l'appareil empêchera toute arrivée de gaz, sauf si vous allumez manuellement la flamme pilote. Consultez les instructions d'allumage.

Vérifiez régulièrement la flamme pilote et les flammes du brûleur en les comparant au schéma 2 de la page 32 et à l'image en bas de cette page.

INFORMATIONS D'ÉCLAIRAGE, DE FONCTIONNEMENT ET D'ÉVALUATION

Les informations relatives à l'éclairage, au fonctionnement et à l'évaluation se trouvent sur une plaque en-dessous de la chambre de combustion.

Pour accéder à la plaque, retirez les panneaux de couverture ou d'accès et attrapez-la plaque pour la faire glisser et la lire. Des informations importantes se trouvent de deux côtés.

⚠ ATTENTION

NE TOUCHEZ JAMAIS LA PLAQUE SIGNALÉTIQUE LORSQUE LE FOYER EST CHAUDE ! Laissez-la refroidir avant d'y toucher.

ENTRETIEN

Si votre appareil doit être inspecté, contactez votre revendeur en lui indiquant le numéro de modèle. Vous l'aidez en lui donnant également le numéro de série. Ce numéro se trouve sur la plaque signalétique, située sous le brûleur. Les pièces de rechange sont indiquées à la fin de ce manuel. Veuillez toujours indiquer le numéro de pièce et la description lorsque vous commandez des pièces de rechange.

SYSTÈMES DE CONTRÔLE DE LA CHEMINÉE

Il existe deux manières de commander votre cheminée.

1. La télécommande à thermostat programmable
2. L'interrupteur mural optionnel

La télécommande à thermostat programmable peut être paramétrée pour fonctionner automatiquement — voir pages 9–13.

L'interrupteur mural (optionnel) peut être utilisé pour allumer, éteindre, augmenter ou diminuer la hauteur des flammes — voir M46-505 — Kit Interrupteur Mural.

NOTE : La télécommande en mode AUTO prendra le dessus sur l'interrupteur mural.

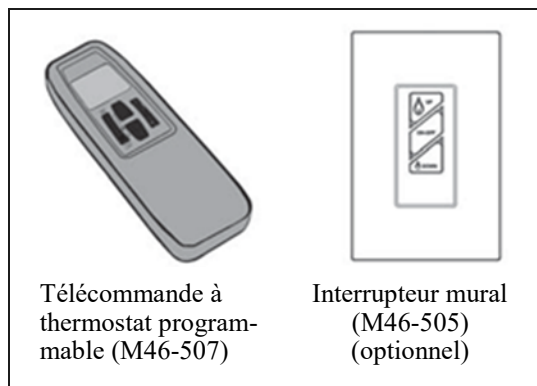

SYSTÈME DE CONTRÔLE MAXITROL GV60

Synchronisation de la télécommande

Le récepteur et la manette de la télécommande doivent être initialement synchronisés.

1. Placez des piles alcalines dans le récepteur et la manette. Le récepteur est situé sous le brûleur à gauche de la soupape.
2. À l'aide d'un objet pointu, pressez et maintenez le bouton RESET sur le récepteur jusqu'à ce que un court et un long bips se fassent entendre. Relâchez le bouton.
3. Dans le 20 secondes suivantes, pressez sur le bouton de la petite flamme () sur la manette jusqu'à ce que vous entendiez deux courts bips confirmant la synchronisation.

La télécommande est maintenant prête à être utilisée. Cette procédure n'est effectuée qu'une seule fois avant d'utiliser le contrôle à distance. La synchronisation n'est pas affectée par le changement des piles.

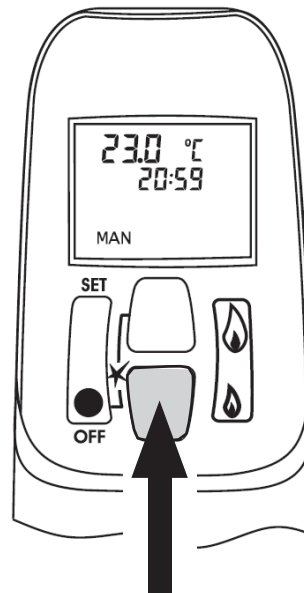
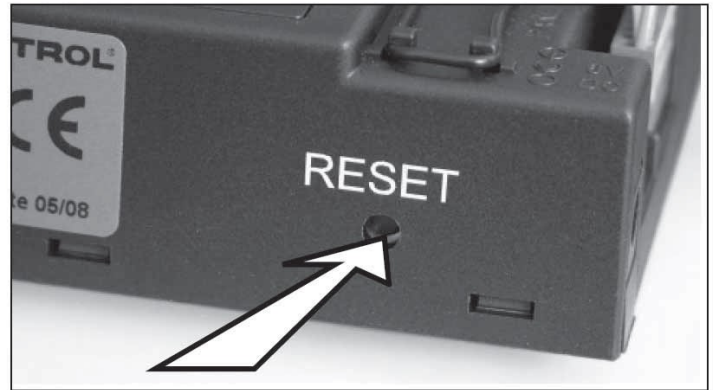

SYSTÈME DE CONTRÔLE MAXITROL GV60

Fonctionnement de la télécommande

NOTE : Avant d'utiliser la télécommande pour la première fois, le récepteur et la manette doivent être synchronisés. Consultez la section *Synchronisation de la télécommande* à la page précédente de ce guide.

IMPORTANT : AVANT DE COMMENCER, prenez note que pour ce système, le réglage de l'heure, de la température et de la fonction automatique **ne peut être faite que lorsque l'écran pour la fonction désirée clignote.** Une fois la programmation achevée, il faut quelques secondes au système pour l'enregistrer.

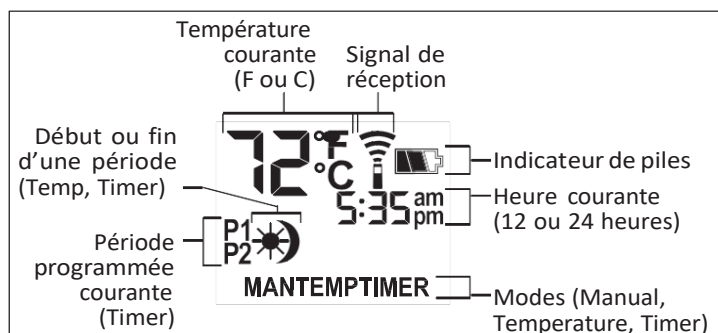

Écran

Note : En modes TEMP ou TIMER, la manette sonde la température de la pièce et ajuste la flamme en conséquences.

Pour assurer un bon signal, la manette devrait être à une distance d'au plus de 15 pieds (4,5 mètre) du foyer.

Ne pas laisser la manette sur le manteau de cheminée, la tablette ou la dalle devant le foyer.

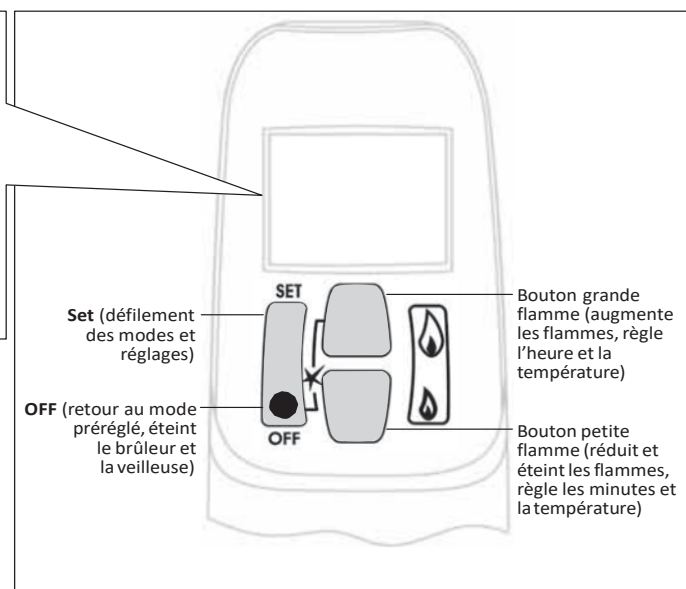

Manette

ALLUMER L'APPAREIL

MISE EN GARDE

Lorsque l'allumage de la veilleuse est confirmé, les flammes montent automatiquement à leur niveau maximal.

- Sur la soupape, tournez le bouton MAN à la position ON dans le sens inverse complet des aiguilles d'une montre.
- Mettre le bouton ON/OFF de l'interrupteur marche-arrêt (lorsqu'équipé) sur le I (position ON).

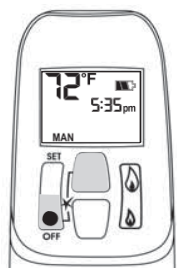

- Appuyez simultanément sur les boutons OFF et (grande flamme) jusqu'à ce qu'un bip confirme que la séquence de démarrage a commencé; relâchez les boutons.
- La poursuite des bips confirme que l'allumage est en cours.
- Une fois l'allumage de veilleuse confirmé, l'apport de gaz se produit.
- Après l'allumage du brûleur principal, la manette passe automatiquement au mode de commande manuel (MAN).

ÉTEINDRE L'APPAREIL

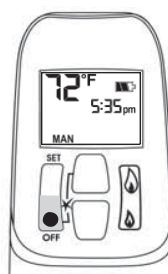

- Appuyez le bouton OFF.

Si vous éteignez la veilleuse, attendez 2 minutes avant de la rallumer.

MODE DE VEILLE (Veilleuse allumée seulement)

- Appuyez et maintenez enfoncé le bouton (petite flamme) pour mettre le feu en position veilleuse.

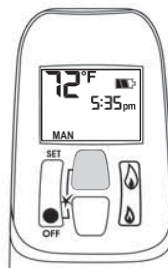

RÉGLAGE DE LA HAUTEUR DES FLAMMES

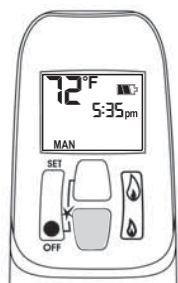

- En mode de veille : appuyez et maintenez enfoncé le bouton (grande flamme) pour augmenter la hauteur des flammes.

SYSTÈME DE CONTRÔLE MAXITROL GV60



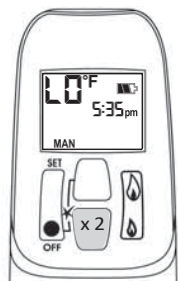

- Appuyez et maintenez enfoncé le bouton  (petite flamme) pour réduire la hauteur des flammes ou pour mettre l'appareil en position veilleuse.
- Pour un réglage plus précis, tapez sur les boutons  (grande flamme) ou  (petite flamme).

Réglage rapide—hauteur des flammes



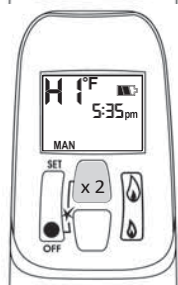

- Double-cliquez sur le bouton  (petite flamme) pour réduire les flammes à leur niveau le plus bas. Le symbole LO sera affiché. NOTEZ : Les flammes vont d'abord à leur hauteur maximale avant de se régler à leur niveau le plus bas.



- Double-cliquez sur le bouton  (grande flamme) pour augmenter les flammes à leur niveau le plus haut. Le symbole HI sera affiché.

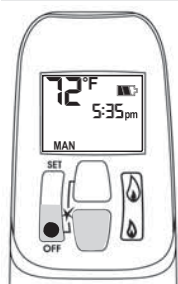



RÉGLAGE DE L'HORLOGE

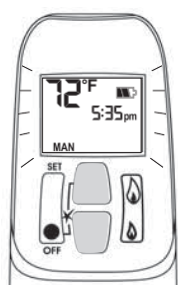

- En mode MAN, appuyez simultanément et maintenez enfoncés les boutons OFF et  (petite flamme) jusqu'à ce que l'heure et la température soient affichées en Fahrenheit/cycle de 12 heures ou Celcius/cycle de 24 heures.

RÉGLAGE DE L'HEURE



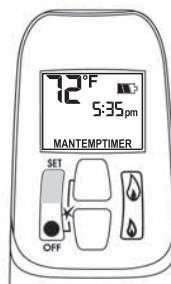

- L'affichage de l'heure clignote soit après :
- l'installation de la pile, soit
- en appuyant simultanément sur les boutons  (grande flamme) et  (petite flamme).
- Appuyez sur le bouton  (grande flamme) pour régler l'heure.
- Appuyez sur le bouton  (petite flamme) pour régler les minutes.
- Appuyez sur le bouton OFF ou attendez simplement que l'affichage retourne au mode MAN.

MODES DE FONCTIONNEMENT

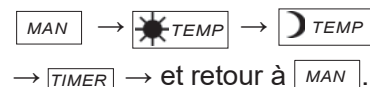

- Appuyez brièvement sur le bouton SET et les différents modes de fonctionnement défileront dans l'ordre suivant :



NOTE : Il est également possible d'accéder au mode manuel en appuyant soit sur le bouton  (grande flamme) soit sur le bouton  (petite flamme).

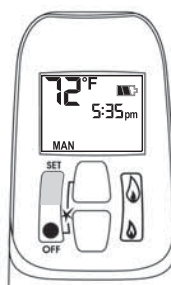

- **MAN** - Mode manuel - Réglage manuel de la hauteur des flammes.

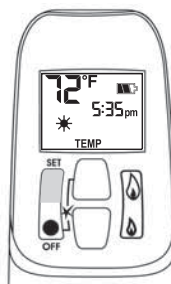

- ***TEMP** - Mode température de jour (l'appareil doit être en mode de veille, la veilleuse allumée) - La température ambiante est mesurée et comparée à la température réglée. La hauteur des flammes est réglée automatiquement pour atteindre la température de jour.

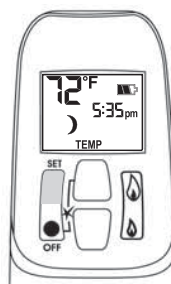

- **)TEMP** - Mode température de nuit (l'appareil doit être en mode de veille, la veilleuse allumée) - La température ambiante est mesurée et comparée à la température réglée. La hauteur des flammes est réglée automatiquement pour atteindre la température de nuit.



- **P1** - Mode minuterie (l'appareil doit être en mode de veille, la veilleuse allumée) - Les minuteries P1 et P2 (programme 1 et programme 2) peuvent être programmées pour que le foyer s'allume et s'éteigne à des heures spécifiques. Consultez le mode programmation.

NOTE : L'écran affiche la température réglée toute les 30 secondes.

SYSTÈME DE CONTRÔLE MAXITROL GV60

RÉGLAGE DES TEMPÉRATURES

RÉGLAGE DE LA TEMPÉRATURE DE JOUR

Réglage par défaut :  TEMP (soleil), 23°C / 74°F

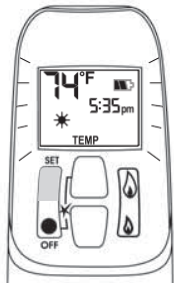

- Appuyez brièvement sur le bouton SET pour naviguer au mode TEMP  TEMP (soleil). Maintenir le bouton SET enfoncé jusqu'à ce que la température clignote.

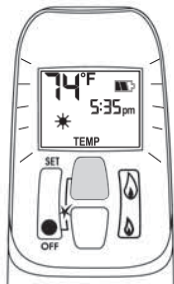

- Appuyez sur le bouton  (grande flamme) pour augmenter le degré de température de jour.

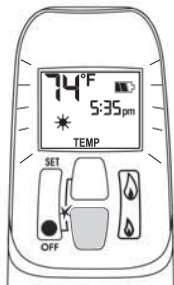

- Appuyez sur le bouton  (petite flamme) pour diminuer le degré de température de jour.

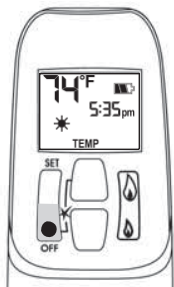

- Appuyez sur le bouton OFF ou attendez simplement que la manette complète le réglage.

RÉGLAGE DE LA TEMPÉRATURE DE NUIT

Réglage par défaut :  TEMP (lune), "--" (OFF)

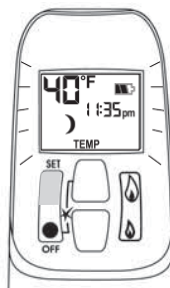

- Appuyez brièvement sur le bouton SET pour naviguer au mode TEMP  TEMP (lune). Maintenir le bouton SET enfoncé jusqu'à ce que la température clignote.

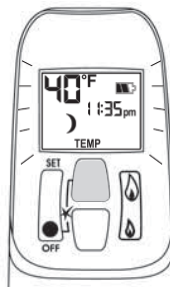

- Appuyez sur le bouton  (grande flamme) pour augmenter le degré de température de nuit.

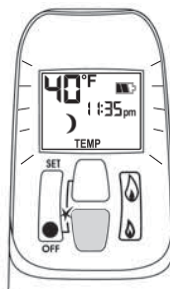

- Appuyez sur le bouton  (petite flamme) pour diminuer le degré de température de nuit.

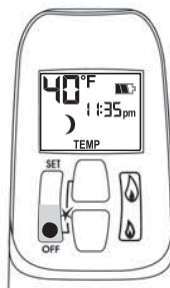

- Appuyez sur le bouton OFF ou attendez simplement que la manette complète le réglage.

Truc pratique

Procédez aux réglages lorsque les fonctions à régler clignotent.

SYSTÈME DE CONTRÔLE MAXITROL GV60

PROGRAMMATION

- Deux périodes par cycle de 24 heures peuvent être programmées entre 12 h 00 am et 11 h 50 pm.
- Les programmes P1 et P2 doivent être réglés pour se dérouler dans l'ordre suivant au cours d'un cycle de 24 heures : **P1** ☀, **P1** 🌙, **P2** ☀ et **P2** 🌙.
- Le symbole ☀ indique le début de la période (ON) et le symbole 🌙 indique la fin de la période (OFF).
- Si **P1** ☀ = **P1** 🌙 ou **P2** ☀ = **P2** 🌙, la programmation est désactivée.
- Pour laisser le foyer allumé toute la nuit, réglez **P2** 🌙 à 11 h 50 am et **P1** ☀ à 12 h am.

Réglage par défaut :

Programme 1 : **P1** ☀ 6 h 00 am **P1** 🌙 8 h 00 am
Programme 2 : **P2** ☀ 11 h 50 pm **P2** 🌙 11 h 50 pm



- Appuyez brièvement sur le bouton SET pour naviguer au mode TIMER.

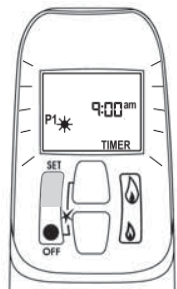

Réglage de l'heure d'allumage P1

- Maintenir le bouton SET enfoncé jusqu'à ce que **P1** ☀ (soleil) s'affiche et que l'heure clignote.

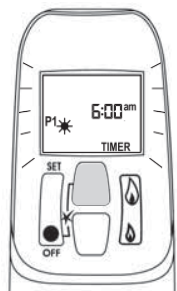

- Appuyez sur le bouton 🔥 (grande flamme) pour régler l'heure.

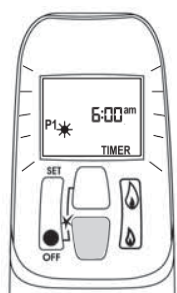

- Appuyez sur le bouton 🔥 (petite flamme) pour régler les minutes.

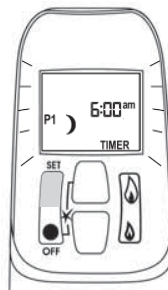

Réglage de l'heure d'arrêt P1

- Appuyez brièvement sur le bouton SET pour naviguer au mode TIMER **P1** 🌙 (lune) alors que l'heure clignote.

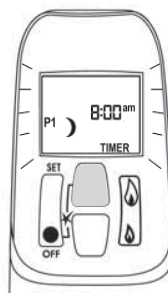

- Appuyez sur le bouton 🔥 (grande flamme) pour régler l'heure.

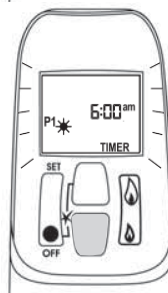

- Appuyez sur le bouton 🔥 (petite flamme) pour régler les minutes.

Réglage de l'heure d'allumage P2

- Appuyez brièvement sur le bouton SET pour naviguer au mode TIMER **P2** ☀ (soleil) alors que l'heure clignote.
- Suivez les mêmes directives que pour régler l'heure d'allumage P1.

Réglage de l'heure d'arrêt P2

- Appuyez brièvement sur le bouton SET pour naviguer au mode TIMER **P2** 🌙 (lune) alors que l'heure clignote.
- Suivez les mêmes directives que pour régler l'heure d'arrêt P1.

Appuyez sur SET pour sauvegarder ces réglages. La minuterie est programmée. Consultez le schéma à la page suivante pour visualiser les séquences de programmation.

Truc pratique

Si vous désirez ne programmer qu'une période de fonction, programmez **P1** ☀ et **P1** 🌙 aux heures désirées et programmez **P2** ☀ et **P2** 🌙 à la même heure que **P1** 🌙.

SYSTÈME DE CONTRÔLE MAXITROL GV60

Exemple de programmation (températures pré-programmées)

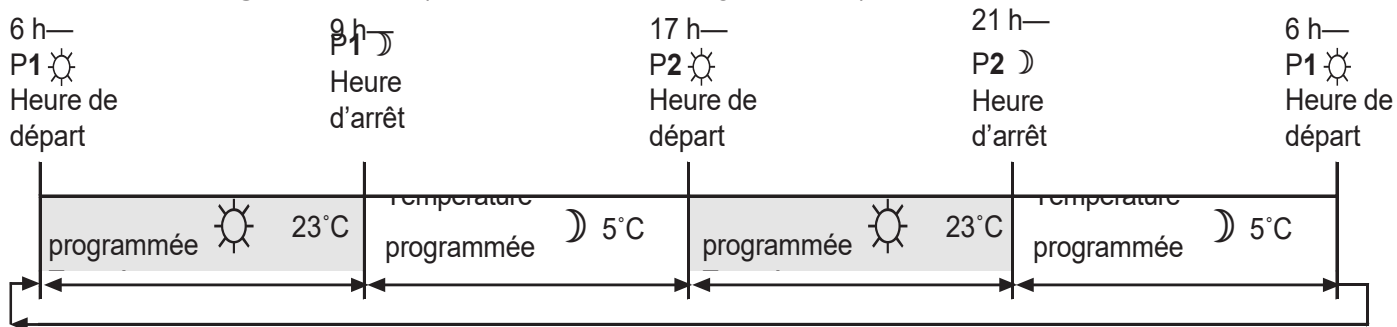

MISE EN VEILLEUSE AUTOMATIQUE

- **Aucune communication.** S'il n'y a aucune communication entre la manette et le récepteur pour une durée de 6 heures, l'appareil éteint les flammes et se met en position veilleuse.
- **Aucun changement dans la hauteur des flammes.** S'il n'y a aucun changement dans la hauteur des flammes pour une période de 6 heures, l'appareil éteint les flammes et se met en position veilleuse.

Note : En modes **TEMP** ou **TIMER**, la hauteur des flammes variera selon la température de la pièce. L'appareil continuera donc de fonctionner normalement.

ARRÊT AUTOMATIQUE

- **Faibles piles du récepteur.** L'appareil s'éteint complètement, incluant la veilleuse, lorsque les piles du récepteur sont faibles.
- **Aucun changement de la veilleuse.** Lorsque l'appareil est en position veilleuse de façon continue—sans interruption ou changement—pour une période de 5 jours, il s'éteint complètement, incluant la veilleuse.

REPLACEMENT DES PILES

MISE EN GARDE

N'UTILISEZ PAS de tournevis ou objet métallique pour enlever les piles du récepteur ou de la manette afin d'éviter de court-circuiter la télécommande.

Manette : Le symbole  sur l'écran indiquera lorsque les piles doivent être remplacées. Remplacez la pile de la manette par une pile **alcaline** de 9 V.

Récepteur : Trois (3) court signaux sonores lorsque le moteur de la soupape fonctionne indiquent que les piles doivent être remplacées. Remplacez les piles du récepteur par quatre piles **alcalines** AA de 1.5 V.

NOTE : Lorsque les piles sont presque à plat, la soupape s'éteint. Ceci ne s'applique pas lorsque le courant est interrompu.

RÉINITIALISATION

La manette et le récepteur sont programmés pour fonctionner ensemble. Dans le cas où l'un ou l'autre devrait être remplacé, vous devrez réinitialiser le récepteur pour leur permettre de fonctionner ensemble. Communiquez avec votre marchand pour tous les détails.

L'ENTRETIEN

Il faut qu'une agence de service qualifiée fasse tous les ans une inspection et un entretien de votre *Solas y* compris l'installation et les conduits totaux afin de le garder fonctionner sans danger. Il faut qu'un technicien de service qualifié fasse les procédures suivantes. Il faut couper l'alimentation du gaz et il faut que le foyer soit complètement frais chaque fois qu'on fait l'entretien. Il faut remettre à place toutes les pièces du foyer enlevantes avant de l'opérer.

AVERTISSEMENT: N'opérez pas l'appareil avec le panneau frontal vitré enlevé, craqué ou brisé. Il faut qu'un technicien qualifié remplace le verre.

AVERTISSEMENT: N'employez pas l'assemblage de verre, P/N 46-510 qui comprend le panneau vitré, le cadre et le joint. N'employez pas de produits de substitution. Ne frappez pas ou ne cliquez pas le panneau frontal vitré. Il faut que l'espace autour du foyer soit dégagé et libre des matériaux combustibles, de l'essence et d'autres vapeurs et liquides inflammables.

REMETTRE DU VERRE EN PLACE

Le système de monter le verre consiste en le panneau vitré, un joint de verre spécial et le cadre en métal du verre. S'il faut remplacer le verre, il faut remplacer l'assemblage entier (PN-46-510). Voir page 46 pour les renseignements en obtenant des pièces de remplacement. Employez la procédure suivante et référez aux illustrations sur la page 29 de cette notice.

1. Fermez complètement le foyer et laissez-le se rafraîchir à une température ambiante.
2. Enlevez l'entourage du foyer. Voyez les instructions sur la page 31.
3. Si le verre est cassé, portez des gants et de la protections aux yeux.
4. Enlevez les fermetures du cadre du verre du bord supérieur du cadre.
5. Cela laissera pencher le cadre un peu vers l'avant. Le verre peut être détaché dans le cadre, donc il est très important de supporter le verre et le cadre en les manipulant. Mettez vos pouces sur l'extérieur du cadre et enlancez vos doigts autour du cadre et sur le verre. Pressez le cadre et le verre en les bougeant. Levez et enlevez soigneusement le cadre et le verre. Mettez le cadre et le verre sur une surface matelassé. Si le verre est cassé, faites tout cela sur des feuilles du journal répandues sur le plancher afin de ramasser tout le matériel détaché. Emballez le vieux cadre, le verre et le joint dans plusieurs feuilles du journal et débarrassez-les.

L'installation du verre de remplacement/assemblage du cadre.

1. Déballez soigneusement le nouveau verre et l'assemblage du cadre.
2. Ramassez soigneusement le verre et l'assemblage du cadre en saisant les côtés du cadre et en employant vos pouces et vos doigts à tenir en place le verre dedans le joint et le cadre.
3. Avec le cadre (et le verre) légèrement inclinés (laissez assez d'espace pour vos doigts entre le cadre et la boîte à feu), insérez le bord inférieur du cadre dedans le support du cadre situé au bas frontal de la boîte à feu. Assurez-vous de centrer le cadre de gauche à droite. Une fois que le bord inférieur est en place, éloignez-vous les doigts et pressez le haut du cadre contre la boîte à feu en poussant vers le bas en assurant que le cadre est complètement engagé dans le support du cadre. Tenez le cadre en place avec une main et réinstallez les fermetures du cadre en les laissant détachées.
4. Resserrez les fermetures en section en travaillant du centre. Continuez le processus jusque toutes les fermetures sont serrées uniformément. Ne resserrez pas trop les fermetures.
5. Remettez en place l'entourage du foyer. Voir les instructions sur la page 31.

NETTOYER LE VERRE

AVERTISSEMENT: Ne nettoyez jamais le verre quand il est chaud. N'employez pas de produits abrasifs ou des produits qui contiennent de l'ammonium.

NOTE: Le fabricant du verre recommande un chiffon à microfibres et de l'eau.

L'ENTRETIEN

L'Inspection du Système des Conduits (venting)

Il faut faire une inspection des conduits à l'intérieur et à l'extérieur et la sortie de conduit pendant le service annuel. Il faut qu'il n'y ait pas d'embouteillage des conduits et qu'ils soient en bonne forme. Les instructions du fabricant des conduits fournissent des détails spécifiques sur cette inspection.

Il faut faire une inspection de cet appareil avant le premier usage et au moins tous les ans par un technicien qualifié. S'il y a trop de poussière ou de peluches des tapis, de la literie ou des animaux domestiques, etc., il faut le nettoyer plus souvent. Il est impératif que les compartiments de contrôle et les passages de l'air circulé soient propres.

Nettoyage du Brûleur et de la Boîte à Feu

Pendant l'inspection et l'entretien annuels, il faut que le technicien nettoie le brûleur et la boîte à feu. Pour avoir d'accès à la boîte à feu et le brûleur, suivez les instructions qui commencent sur la page 29 de cette notice.

N'EMPLOYEZ JAMAIS D'ASPIRATEUR A NETTOYER LE VERRE TRANSPARENT ET ECRASE.

Vous pouvez employer un aspirateur à nettoyer les pièces métalliques de la boîte à feu. Laissez en place le verre transparent et écrasé. Employez une brosse douce à nettoyer le verre transparent et écrasé. S'il faut enlever le verre, ramassez-le soigneusement du brûleur et évitez de laisser tomber des morceaux de verre dans les espaces d'air autour du brûleur. Suivez les instructions sur la page 28 de cette notice en remettant le verre transparent et écrasé sur le brûleur.

La Circulation d'Air

Le Solas FORTY6 utilise un système de convection d'air d'échange du chauffage afin de maximiser le chaleur du foyer. Il est important que l'air circule librement à travers le système de convection d'air et sorte des grilles en haut et aux côtés. Ne mettez pas d'objets sous le foyer ou devant les points de sortie qui peuvent bloquer la prise de convection d'air.

JOURNAL D'ENTRETIEN

Nous recommandons fortement que vous mainteniez un journal d'entretien régulier de ce foyer. Nous avons fourni les formulaires ci-dessous qui le rendent facile. Simplement, demandez à votre technicien qualifié de remplir un des formulaires ci-dessous chaque fois qu'on fait du service. Cela vous aidera à assurer que toutes les procédures de l'entretien ont été achevées, au moindre tous les ans. L'entretien régulier aide à maintenir le bon fonction de votre foyer d'une manière sûre et fiable. Des formulaires supplémentaires sont disponibles de votre installateur ou du technicien de service comme nécessaire.

Date du service _____
Service par _____
Service y compris

- Inspection des conduits
- Nettoyage du brûleur et de la boîte à feu
- Nettoyage de l'espace du contrôle
- Nettoyage du système de convection d'air
- Essais sur l'échappement du gaz des branchements
- Autres _____

Date du service _____
Service par _____
Service y compris

- Inspection des conduits
- Nettoyage du brûleur et de la boîte à feu
- Nettoyage de l'espace du contrôle
- Nettoyage du système de convection d'air
- Essais sur l'échappement du gaz des branchements
- Autres _____

Date du service _____
Service par _____
Service y compris

- Inspection des conduits
- Nettoyage du brûleur et de la boîte à feu
- Nettoyage de l'espace du contrôle
- Nettoyage du système de convection d'air
- Essais sur l'échappement du gaz des branchements
- Autres _____

Date du service _____
Service par _____
Service y compris

- Inspection des conduits
- Nettoyage du brûleur et de la boîte à feu
- Nettoyage de l'espace du contrôle
- Nettoyage du système de convection d'air
- Essais sur l'échappement du gaz des branchements
- Autres _____

Date du service _____
Service par _____
Service y compris

- Inspection des conduits
- Nettoyage du brûleur et de la boîte à feu
- Nettoyage de l'espace du contrôle
- Nettoyage du système de convection d'air
- Essais sur l'échappement du gaz des branchements
- Autres _____

Date du service _____
Service par _____
Service y compris

- Inspection des conduits
- Nettoyage du brûleur et de la boîte à feu
- Nettoyage de l'espace du contrôle
- Nettoyage du système de convection d'air
- Essais sur l'échappement du gaz des branchements
- Autres _____

LISTE DE PIÈCES DE RECHANGE

Nom de la pièce	N°	PART NAME	N°
Tête pilote GN/GPL	26-501	Orifice du brûleur (GN)	46N-509
Thermocouple pilote*	M26-502*	Orifice du brûleur (GPL)	46P-509
Injecteur pilote (GN)	26N-503	Verre pour brûleur – neuf	46-511
Injecteur pilote (GPL)	26P-503	Module du brûleur (GN)	46N-901
Module de réception (Maxitrol)	M46-504	Module du brûleur (GPL)	46P-901
Interrupteur mural (optionnel)	M46-505	Panneau de la chambre – arrière	46-512
Télécommande (Maxitrol)	M46-507	Panneau de la chambre – gauche	46-513
Valve de gaz (Maxitrol)	M46-515	Panneau de la chambre – droit	46-514
Câble rouge TC	M46-701	Bloc interrupteur du thermocouple	M46-703
Câble jaune TC	M46-702	Câble de raccordement x8	M46-704
		Cadre en verre (joint & structure)	46-510

*Il s'agit d'un thermocouple à réponse rapide. Ne le remplacez que par la pièce SÓLAS M26-502.

Pour obtenir des pièces de remplacement et une assistance, contactez votre revendeur ou **FORTY 6**

SÓLAS, LLC

452 Sunapee Street, Newport, NH 03773

(T) 603-298-5778

(F) 603-298-9246

sales@solasfires.com

DIAGRAMME DE CONTROLE

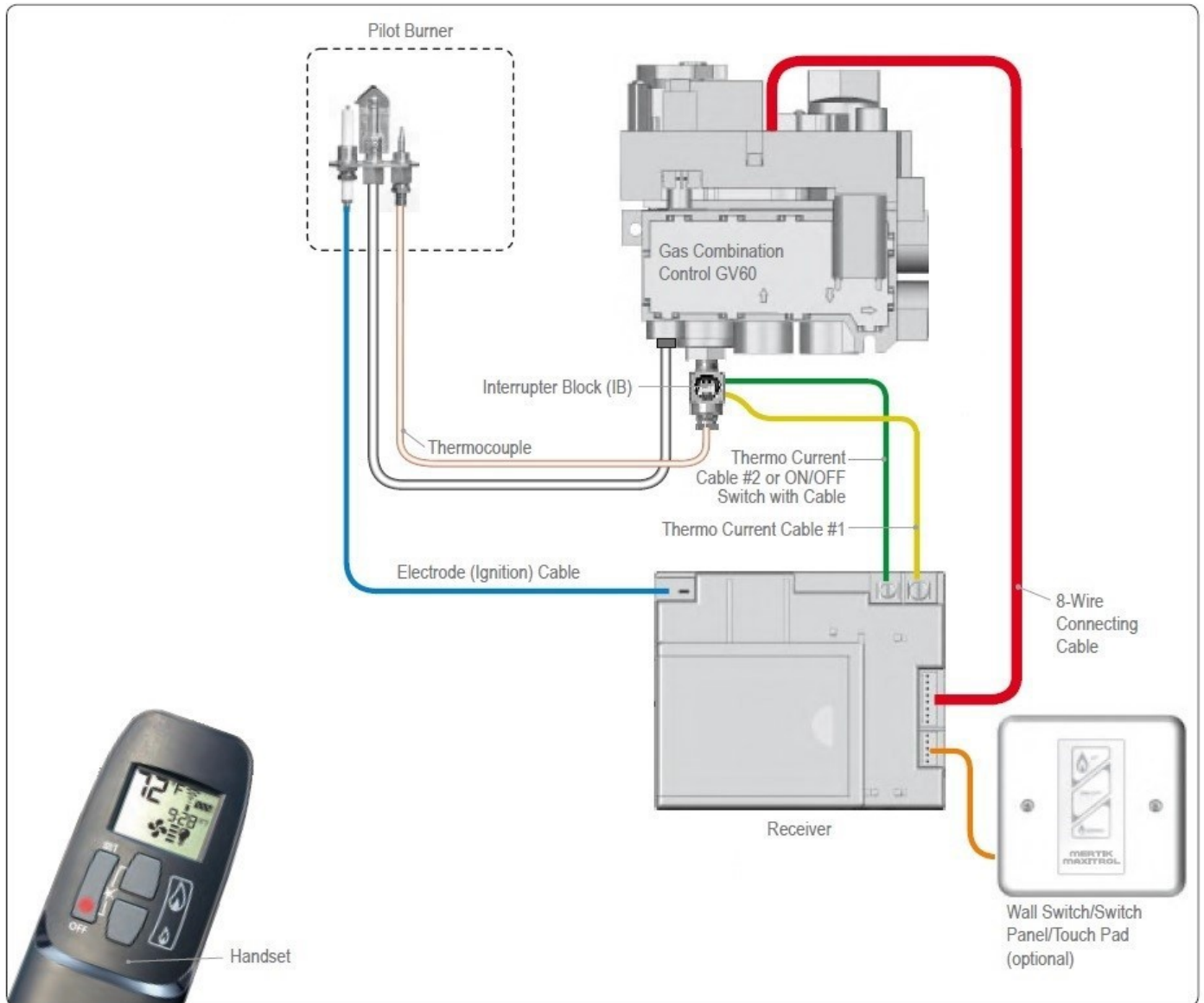

Attention : Étiquetez tous les câbles avant de les retirer lorsque vous effectuez des opérations d'entretien. Les erreurs de câblage peuvent générer un fonctionnement inadapté et dangereux. Vérifiez que l'appareil fonctionne correctement après avoir terminé les opérations d'entretien.

FORMULAIRE DE RAPPORT DE L'INSTALLATION

Il faut que l'installateur remplisse le formulaire ci-dessous qui décrit les détails de l'installation. Les renseignements sur ce formulaire aidera beaucoup avec le diagnostic s'il y a des problèmes avec votre foyer. Il faut que l'installateur garde une copie de ce formulaire pour ses rapports.

DATE D'ACHAT:	
MARCHAND:	
INSTALLATEUR:	
FOYER S/N:	
DATE DE L'INSTALLATION:	

FIOUL: GAZ NAT PROPANE
 PRESSION DE LA PRISE D'AIR MESURE APRES L'INSTALLATION: IN. WC
 PRESSION DU TUBULAIR D'ADMISSION/D'ECHAPPEMENT
 MESURE APRES L'INSTALLATION:
FEU HAUT: IN. WC
FEU BAS: IN. WC

SYSTEME DES CONDUIT (VENTING):

MARQUE DE CONDUIT:

Simpson DuraVent GS/Pro® Selkirk Direct-Temp® ICC EXCELDirect

BOUCHON DE CONDUIT: HORIZONTAL: VERTICAL: SCHNORKEL:
 BOUCHON DE CONDUIT MODELE NO: _____

CONFIGURATION:

TOTAL DE CONDUIT HORIZONTAL:		PIEDS/POUCES
TOTAL D'ELEVATION VERTICALE:		PIEDS/POUCES
QUANTITE DE COUDES A 90°:		
QUANTITE DE COUDES A 45°:		

ALTITUDE: PIEDS AU-DESSUS DU NIVEAU DE LA MER
 LE FOYER ETAIT DEREGLE? OUI OU NON? SI OUI, A QUELLE TAILLE D'ORIFICE?

STRUCTURE PEU COMMUN PRES DU
 CONDUIT
 TERMINAISON (DECRIVEZ-LA)
 CONDITIONS DU VENT PREVALENT
 AUTRE NOTES SUR L'INSTALLATION

COIN A L'INTERIEUR	ARBRES/ ARBUSTES	AUTRE

GARANTIE

LA GARANTIE

La garantie à vie limitée de SÓLAS, LLC, une filiale de Progressive Manufacturing, Inc. (« SÓLAS »), garantit votre cheminée à gaz de marque SÓLAS (le « Produit ») contre les défauts de fabrication et de conception. La structure et la chambre de combustion du Produit sont concernées par la garantie à vie limitée pour les défauts de fabrication affectant l'intégrité structurelle du Produit. Le verre céramique est concerné par la garantie à vie limitée contre les cassures du à la chaleur uniquement. Une fois installés, si les composants fabriqués par SÓLAS s'avèrent défectueux, en termes de conception ou de fabrication, au cours de la période de la garantie à vie limitée et que le Produit est toujours à l'endroit de son installation initiale, SÓLAS pourra, à sa propre discrétion, remplacer ou réparer les composants concernés. Si le remplacement ou la réparation est impossible, SÓLAS pourra, à sa propre discrétion, rembourser le prix d'achat ou le prix de gros du produit SÓLAS, le cas échéant. SÓLAS s'acquittera également des coûts de main d'œuvre, déterminés à sa seule discrétion, encourus par la réparation ou le remplacement des composants au cours de la période de garantie. IL EXISTE DES EXCLUSIONS ET LIMITES à cette garantie à vie limitée, telles que décrites dans les présentes.

DATE DE DÉBUT DE LA COUVERTURE

La couverture de la garantie débute à la date de l'installation. La garantie entre en vigueur dans les 24 mois suivant la date d'expédition du produit par SÓLAS, peu importe la date d'installation.

EXCLUSIONS ET LIMITES

La garantie à vie limitée ne s'applique que si le Produit est installé aux États-Unis ou Canada et s'il est exploité et entretenu conformément aux instructions accompagnant le Produit et à tous les codes et bonnes pratiques relatifs aux installations et à la construction en vigueur.

Cette garantie est non transférable et ne concerne que le propriétaire initial du produit. Le Produit doit être acheté chez l'un des revendeurs de SÓLAS et une preuve d'achat doit être fournie. La structure et la chambre de combustion du Produit sont concernées par la garantie à vie limitée. Les éléments suivants ne sont pas garantis par la garantie à vie limitée mais couverts de la manière suivante :

- Brûleur** – Réparation ou remplacement pendant trois ans à partir de la date d'installation.
- Composants électriques et de gaz** – Réparation ou remplacement pendant un an à partir de la date d'installation.
- Ventilateur et télécommandes** – Réparation ou remplacement pendant un an à partir de la date d'installation.
- Revêtement en céramique de la chambre de combustion** – Remplacement pendant un an à partir de la date d'installation en cas de fissure ou brisure due au stress thermique. Exclut les fissures, éraflures et légères décolorations qui n'affectent pas le fonctionnement ou la sécurité de l'appareil.
- Joints** – Réparation ou remplacement pendant un an à partir de la date d'installation.
- Cadre** – Remplacement pendant un an à partir de la date d'installation en cas de fissure ou brisure due au stress thermique. Exclut les fissures, éraflures et légères décolorations qui n'affectent pas le fonctionnement ou la sécurité de l'appareil.
- Main d'œuvre** – Les taux en vigueur de SÓLAS s'appliquent au cours de la période de garantie des composants. SÓLAS ne sera pas responsable des frais de déplacement associés à l'entretien.

SÓLAS ne sera pas tenu responsable (a) des dégâts causés par toute usure normale, accident, émeute, incendie, inondation ou actes de force majeure ; (b) des dégâts causés par tout abus, négligence, utilisation inadaptée ou altération ou réparation non autorisée du Produit affectant sa stabilité ou performance. Le Produit doit être soumis à une utilisation normale. Le produit est conçu pour brûler uniquement au gaz naturel ou propane. Les combustibles conventionnels comme le bois, le charbon ou tout autre combustible solide endommageront le Produit, généreront des températures excessives et pourraient causer un incendie ; (c) des dégâts causés par le manque d'entretien conformément aux instructions fournies avec le Produit et (d) les dégâts, réparations ou l'inefficacité provenant de la mauvaise installation ou utilisation du Produit.

La décoloration et l'augmentation, la réduction ou le mouvement de certaines pièces et les bruits y relatifs sont tout à fait normaux, ne constituent pas un défaut et ne sont donc pas couverts par la garantie. L'installateur doit s'assurer que l'appareil brûleur conformément aux caractéristiques au moment de l'installation. Des flammes trop importantes (dues à une utilisation excessive comparée au taux de BTU) dans cet appareil peuvent gravement l'endommager et annuleront la garantie.

Cette garantie est nulle si :

- L'appareil a été utilisé dans des atmosphères contenant du chlore, de la fluorine ou d'autres produits chimiques dangereux.
- L'appareil est immergé dans l'eau ou est soumis à des périodes d'humidité et de condensation prolongées.
- Tout dégât de l'appareil, de la chambre de combustion, de l'échangeur thermique ou des autres composants dû à l'eau ou aux conditions météorologiques résulte, entre autres, en une mauvaise ventilation de l'appareil.

Les dégâts des surfaces en inox, or, nickel ou porcelaine causés par des empreintes digitales, éraflures, objets ayant fondu ou autres sources extérieures apposées sur ces surfaces au cours du nettoyage ne sont pas couverts par la garantie.

SÓLAS n'est pas responsable du tirage inadapté du système dû aux systèmes de climatisation et de chauffage, de ventilation mécanique ou toute autre condition de construction qui peut générer une pression négative dans la pièce dans laquelle l'appareil est installé. En outre, SÓLAS n'assume pas la responsabilité des conditions de tirage dues aux conditions de ventilation, à la présence d'arbres ou de bâtiments à proximité, aux vents violents ou aux facteurs environnementaux inhabituels et aux conditions qui limitent le fonctionnement de l'appareil.

Cette garantie à vie limitée ne concerne que les pièces et la main d'œuvre mentionnées dans les présentes. SÓLAS ne sera en aucun cas tenu responsable pour les matériaux, composants ou construction non fabriqués ou fournis par SÓLAS ou pour la main d'œuvre nécessaire pour installer, réparer ou retirer ces matériaux, composants ou construction. En outre, les factures de gaz ou d'électricité excessives dues à tout défaut des équipements ne sont pas couvertes par cette garantie. Tous les composants de remplacement ou de réparation seront expédiés FAB depuis l'usine SÓLAS la plus proche.

INFORMATIONS

Il est expressément convenu et compris que la seule obligation de SÓLAS et le seul recours de l'acheteur au titre de cette garantie, de toute autre garantie, expresse ou implicite, de tout contrat, engagement ou autre, seront limités au remplacement, à la réparation ou remboursement du produit.

En aucun cas SÓLAS ne saurait être tenu responsable de tout dégât consécutif causé par tout défaut du Produit, que ces dégâts surviennent ou soient découverts avant ou après réparation ou le remplacement et qu'ils soient dus ou non à une faute de SÓLAS. SÓLAS n'a pas effectué et n'effectue pas de déclarations en ce qui concerne l'adéquation de la garantie avec un objectif précis et il n'est pas impliqué que la garantie sera adéquate à un objectif précis.

SÓLAS ne propose aucune déclaration expresse autre que la garantie à vie limitée. La durée de toute garantie implicite est limitée à la durée de cette garantie expresse.

Personne n'est autorisé à modifier la garantie à vie limitée ou à créer pour SÓLAS toute autre obligation ou responsabilité en relation avec le Produit. Certains états et provinces permettent pas l'exclusion ou la limite des dégâts consécutifs, les exclusions et limites dessus peuvent donc ne pas vous être applicables. Les dispositions de la présente garantie à vie limitée viennent compléter et non s'ajouter ou se soustraire aux garanties contractuelles et droits et recours prévus par la législation en vigueur.

ÉTUDE DES DEMANDES D'EXERCICE DE LA GARANTIE

SÓLAS se réserve le droit d'étudier toute demande déposée au titre de la garantie à vie limitée et de déterminer, à sa seule discrétion, la méthode de résolution de la demande.

Pour profiter des bénéfices et avantages décrits dans la présente garantie à vie limitée l'appareil doit être installé et réparé par un technicien certifié par SÓLAS.

Contactez SÓLAS à l'adresse indiquée ci-dessus pour obtenir une liste revendeurs/distributeurs approuvés. SÓLAS ne sera jamais tenu responsable pour les garanties prévues par les sous-traitants non approuvés sans avoir obtenu consentement préalable de SÓLAS.

COMMENT DÉPOSER UNE DEMANDE DE GARANTIE AUPRÈS DE SÓLAS

Afin de déposer une demande de garantie valide, vous devez contacter revendeur/distributeur SÓLAS auprès duquel vous avez acheté le Produit. Si vous ne pouvez localiser ce vendeur/distributeur, vous devez en informer SÓLAS par écrit. SÓLAS doit être informé du défaut par écrit dans les 90 jours suivant la date de la panne. Les notifications doivent être envoyées au département Garantie de SÓLAS à l'adresse 452 Sunapee Street, Newport, NH 03773 ou via notre site Internet www.solasfires.com.

ENREGISTREZ VOS INFORMATIONS PRODUIT

N° de modèle:
Date d'achat:

N° de série:
Date d'installation:

SÓLAS
CONTEMPORARY FIRE

Fabriqué par:

Progressive Manufacturing Inc.
452 Sunapee Street
Newport, NH 03773
USA
solasfires.com