

# SÓLAS

## FORTY6 SLIM-LINE BUILT-IN VENTILATION DIRECTE FOYER AU GAZ AVEC COOL ZONE

### INSTALLATION & MANUEL D'UTILISATION

MODELS: BI-46N-SS, BI-46P-SS

**AVERTISSEMENT:** Assurez vous de bien suivre les instructions données dans cette notice pour réduire e au minimum le risque d'incendie ou d'explosion ou pour éviter tout dommage matériel, toute blessure ou la mort.

Ne pas entreposer ni utiliser d'essence ni d'autres vapeurs ou liquids inflammables dans le voisinage de cet ap pareil ou de tout autre appareil.

— **QUE FAIRE SI VOUS SENTEZ UNE ODEUR DE GAZ:**

- Ne pas tenter d'allumer d'appareil.
  - Ne touchez à aucun interrupteur. Ne pas vous servir des téléphones se trouvant dans le bâtiment où vous trouvez.
  - Appelez immédiatement votre fournisseur de gaz depuis un voisin. Suivez les instructions du fournisseur.
  - Si vous ne pouvez rejoindre le fournisseur de gaz, appelez le service des incendies.
- L'installation et l'entretien doivent être assurés par un installateur ou un s ervice d'entretien qualifié ou par le fournisseur de gaz.

EN RAISON DES TEMPÉRATURES ÉLEVÉES, L'APPAREIL DOIT ÊTRE PLACÉ HORS DE LA CIRCULATION ET LOIN DES MEUBLES ET DES TENTURES.

CHILDREN AND ADULTS SHOULD BE ALERTED TO THE HAZARD OF HIGH SURFACE TEMPERATURE AND SHOULD STAY AWAY TO AVOID BURNS OR CLOTHING IGNITION.

YOUNG CHILDREN SHOULD BE CAREFULLY SUPERVISED WHEN THEY ARE IN THE SAME ROOM WITH THE APPLIANCE.

DO NOT PLACE CLOTHING OR OTHER FLAMMABLE MATERIAL ON OR NEAR THE APPLIANCE.

Avertissement une installation, un réglage, des services ou une maintenance inappropriés peuvent causer des blessures ou des dommages matériels. Référez-vous à ce manuel. Pour obtenir de l'aide ou des informations supplémentaires, consultez un installateur qualifié, une agence de service ou un fournisseur de gaz.

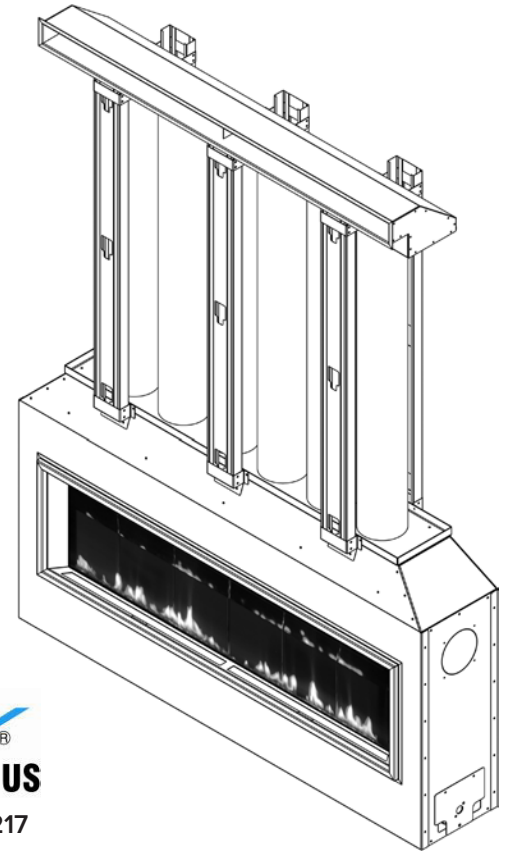

**PFS**  
C US  
Report #F19-217

Cet appareil peut être installé dans une maison préfabriquée située en permanence (États-Unis uniquement) ou dans une maison mobile, là où les codes locaux ne l'interdisent pas.

Cet appareil est uniquement destiné à être utilisé avec le type de gaz indiqué sur la plaque signalétique. Cet appareil n'est pas convertible pour une utilisation avec d'autres gaz à moins qu'un kit certifié soit utilisé.



## DANGER



**VERRE CHAUD**  
PROVOQUERA DES  
BRÛLURES.

**NE TOUCHEZ PAS** LE VERRE  
JUSQU'À REFROIDISSEMENT.

**NE LAISSEZ JAMAIS** LES  
ENFANTS TOUCHER LE VERRE.

L'écran pare-étincelles fourni avec ce foyer réduit les risques de brûlures en cas de contact accidentel avec du verre chaud et doit être installé pour la protection des enfants.

# SÓLAS

L'installateur doit remplir le formulaire ci-dessous qui décrit les détails de l'installation.

Disposer de cet enregistrement écrit des informations d'installation accélérera grandement le dépannage en cas de problème avec votre poêle. L'installateur doit conserver un duplicata de ce formulaire pour ses dossiers.

Date d'achat: \_\_\_\_\_

Revendeur: \_\_\_\_\_

Date d'installation: \_\_\_\_\_

Installer: \_\_\_\_\_

Cheminée Modèle: (encercler) **FORTY6 SLIM-LINE BUILT-IN**

Brûleur: (encercler une réponse) **Brûleur à bûches Brûleur en verre**

Numéro de série: \_\_\_\_\_

Marque de ventilation utilisée: \_\_\_\_\_

Model # de bouchon d'évent utilisé: \_\_\_\_\_

Gaz: (encercler) **Natural Gaz (NG) Propane (LP)**

Ce champ a-t-il été converti? (Encercler) OUI NON

Inlet Pressure (after installation): \_\_\_\_\_

Pression d'admission (après l'installation): Le feu élevé: \_\_\_\_\_ in. WC

Low feu: \_\_\_\_\_ in. WC

Altitude: (pieds au-dessus du niveau de la mer) \_\_\_\_\_

Était le poêle déclassée? (Encercler) OUI NON

Si le poêle a été dé-évalué, à ce que la taille de l'orifice? \_\_\_\_\_

Autres notes d'installation: \_\_\_\_\_

\_\_\_\_\_

\_\_\_\_\_

\_\_\_\_\_

# TABLE DES MATIERES

Formulaire De Rapport Installation.....	2
Renseignements De Securite Importants.....	4
Specifications.....	7
Les Espace Libre.....	12
Informations sur l'Électricité et la Plomberie.....	16
Informations sur le Ventilateur de Confort.....	17
Systeme de Conduits.....	18
Assemblage et Installation.....	25
Allumage Et Operation.....	37
Opération De Télécommande.....	41
La Conversion du Gaz.....	47
Maintenance.....	51
Journal d'entretien.....	53
Liste des Pièces de Rechange.....	54
Schéma de Contrôle.....	55
Information sur la Garantie.....	56

## ***Félicitations pour votre achat d'un SÓLAS !***

*Nous vous souhaitons la bienvenue dans la famille des foyers au gaz SÓLAS. Chacun de nos produits est habilement conçu et fabriqué de manière experte aux États-Unis. Nous sommes très fiers de chaque foyer que nous fabriquons. Chaque produit est entièrement testé tout au long du processus de production pour garantir votre sécurité et votre chaleur au fil des ans.*

*Sincèrement,*

*SÓLAS*

**NOUS RECOMMANDONS FORTEMENT QUE VOUS LISIEZ SOIGNEUSEMENT ET COMPLETEMENT CETTE NOTICE AVANT DE COMMENCER A INSTALLER LE SOLAS – UN FOYER A GAZ AU TUYAU DIRECT. BIEN QUE LES CONDITIONS D'INSTALLATION DE BASE POUR LES FOYERS A GAZ AU TUYAU DIRECT SOIENT SIMILAIRES, CHAQUE APPAREIL SPECIFIQUE A SES PROPRES CONDITIONS D'INSTALLATION UNIQUE QU'ON DOIT SUIVRE EXACTEMENT. PREPAREZ L'INSTALLATION EN AVANCE EN REVISANT TOUS LES RENSEIGNEMENTS DANS CETTE NOTICE.**

Les informations contenues dans ce manuel sont censées être correctes au moment de l'impression. SÓLAS LLC se réserve le droit de changer ou de modifier toute information ou spécification sans préavis. SÓLAS LLC n'accorde aucune garantie, implicite ou déclarée, pour l'installation ou l'entretien de votre appareil, et n'assume aucune responsabilité pour tout dommage consécutif.

© 2023 Copyright SÓLAS LLC.

### **AVERTISSEMENT**

La poussière ou les particules capturées dans le flux d'air de la zone froide peuvent provoquer des taches ou des traînées sur les plafonds ou les murs de couleur claire lors de la sortie de la sortie du plénum. Garder une distance aussi grande que possible entre la sortie et le plafond atténuera ce problème.

### **AVERTISSEMENT**

**NE PAS** couvrir ni placer d'objets devant la sortie du plénum du mur froid. **LES TEMPÉRATURES DE DÉCHARGE SONT CHAUDES !** Placez le plénum de sortie hors de portée et loin des zones à fort trafic.

### **AVERTISSEMENT**

**CE FOYER DOIT ÊTRE INSTALLÉ AVEC LA ZONE FROIDE FOURNIE. LE NON-INSTALLATION DE LA COOL ZONE COMME INDIQUÉ DANS CE MANUEL, LE RETRAIT OU LA MODIFICATION DE LA COOL-ZONE PEUT ENTRAÎNER DES DOMMAGES MATÉRIELS, DES BLESSURES OU LA MORT.**

## RENSEIGNEMENTS DE SECURITE IMPORTANTS

Il faut que l'installation se conforme à tous les codes locaux, ou dans l'absence des codes locaux, au "National Fuel Gas Code", ANSI Z223 ou au Code d'Installation Canadienne, CAN/CGA B149.1.

Une maison préfabriquée (Etats-Unis seulement) ou un mobile home, l'installation OEM doit se conformer à "Manufactured Home Construction & Safety Standard, Titre 24 CFR, Partie 3280 ou quand une norme n'est pas applicable, le "Standard for Manufactured Home Installations, ANSI/BCBCS A225.1 or Standard for Gas Equipped Recreational Vehicles and Mobile Housing, CSA Z240.4.

Il faut que l'appareil et sa valve de gaz principale soient détachés du système des tuyaux de l'alimentation du gaz pendant tous les essais de ce système aux pressions d'essai supérieur à 1/2 psi (3.5kPa).

Il faut que l'appareil soit isolé du système des tuyaux du gaz en fermant sa valve de l'interrupteur pendant tous les essais de ce système aux pressions égales à ou moins de 1/2 psi (3.5pKa).

Il faut que l'installation fournisse de l'air suffisant pour ventiler l'appareil.

Il faut que cet appareil à gaz ne soit pas attaché à un conduit de cheminée qui sert comme un appareil séparé du combustible solide.

Il faut que cet appareil, quand il est installé, soit mis à terre selon les codes locaux, ou, dans l'absence de codes locaux, selon le National Electric Code ANSI/NFPA 70, ou le Code Electrique Canadienne CSA C22.1.

Il faut que l'espace autour de l'appareil soit propre et libre des matériaux combustibles, de l'essence et de tous les autres vapeurs ou liquides inflammables.

Il faut que la circulation de combustion et de l'air ventilé ne soient pas bloqués.

N'utilisez pas cet appareil s'il y a une pièce qui a été plongée dans l'eau. Appelez immédiatement un technicien qualifié qui peut examiner l'appareil et rechanger les pièces du système de contrôle et les contrôles de gaz qui ont été plongés dans l'eau.

**A cause des températures élevées, il faut qu'on mette l'appareil hors du trafic et éloigné des meubles et des rideaux.**

**Il faut qu'on éveille l'attention des enfants et des adultes sur les dangers des surfaces aux températures élevées et il faut qu'ils s'éloignent afin d'éviter d'être brûlés ou d'enflammer les vêtements.**

**Il faut surveiller soigneusement les enfants quand ils sont dans la même salle que l'appareil.**

**Ne mettez pas les vêtements ou les matériaux inflammables sur ou près du foyer.**

**Remplacez l'écran ou le panneau après le service de l'appareil et avant de l'opérer.**

## Foyer

Gardez les meubles  
et autres objets à  
**91.44cm du foyer**

**91.44cm (36")**

L'installation et la réparation doivent être effectuées par un technicien de service agréé. L'appareil doit être inspecté avant utilisation et au moins une fois par an par un technicien de service professionnel. Un nettoyage plus fréquent peut être nécessaire en raison de peluches excessives provenant de tapis, de literie, etc. Il est impératif que les compartiments de commande, les brûleurs et les passages d'air de circulation de l'appareil soient maintenus propres. Garantie nulle si non.

**AVERTISSEMENT:** N'utilisez pas le foyer si on a enlevé l'assemblage du vitre ou si le vitre est cassé ou fêlé. Il faut qu'un technicien qualifié fasse les réparations.

**AVERTISSEMENT:** Utilisez seulement l'assemblage du vitre P/N XX-510 qui comprend le panneau vitré, le cadre et le joint (gasket). Ne remplacez pas avec d'autres matériaux. Ne frappez pas ou ne claquez pas le panneau frontal vitré. N'employez pas de produits abrasifs. Ne nettoyez pas le foyer quand il est chaud.

**ATTENTION: NE PAS FAIRE FONCTIONNER  
AVEC VERRE CASSÉ**

# CERTIFICATION

Cet appareil a été certifié par PFS TECO à la norme ANSI Z21.88-2016 / CSA 2,33 à 2016 Vented Gas Fireplace Heaters et CAN / CGA-2.17-2017, Appareils à gaz pour utilisation à haute altitude. Ce Solas Foyer au gaz est homologué pour installation jusqu'à une altitude de 2000 pieds dans les États-Unis et 1370 mètres (4500 pieds) au Canada sans changement. Si votre installation

est à une altitude supérieure à celles-ci, consulter l'autorité locale compétente pour les installations de produits de gaz afin de déterminer leurs besoins spécifiques pour les installations en haute altitude. Ces appareils sont homologués pour une installation dans le Commonwealth du Massachusetts par le jury d'examen d'État de plombiers et de gaz.

## SÓLAS DIRECT VENT GAS FIREPLACES

MODEL NOS. BI-46N, BI-46P  
**VENTED GAS FIREPLACE HEATER**  
 NOT FOR USE WITH SOLID FUEL.

SER. NO.  
**BI-46-**

NATURAL GAS  PROPANE (LP) GAS

	Natural Gas	Propane	Debit Calorifique
Input Rating-Btu/hr	29,000	29,000	Puissance Minimum
Min. Input Rating-Btu/hr	19,000	19,000	Puissance Minimum
Orifice - DMS	#42	#53	L'injecteur
Manifold Pressure	3.9"wc/1.0kPa	10.0"wc/2.5kPa	Press. A la tubulure
Min. Supply Pressure	5.5"wc/1.4kPa	11.0"wc/2.8kPa	Press. D'Arrivée Min
Max. Supply Pressure	10.0"wc/2.5kPa	13.0"wc/3.3kPa	Press. D'Arrivée Max

This product has been tested and listed by PFS TECO to ANSI Z21.88-2016 • CSA 2.33-2016 Vented Gas Fireplace Heaters and CSA 2.17-2017, Gas-Fired Appliances For Use At High Altitudes and CSA P.4.1-09. This appliance is equipped only for altitudes from 0-2000 feet (0-610m) in the USA and 0-4500 feet (0-1370m) in Canada without change. This appliance must be installed in accordance with local codes, if none, follow the *National Fuel Gas Code, ANSI Z223.1* or *Canadian Installation Codes, CAN/CSA-B149.1*. This Appliance must be properly connected to a venting system in accordance with the manufacturer's installation instructions.

**MINIMUM CLEARANCES TO COMBUSTIBLE CONSTRUCTION:**

Fireplace Surround to L. Side Wall	0" (0mm)
Fireplace Surround to R. Side Wall	0" (0mm)
Fireplace Surround to Corner Wall	0" (0mm)
Fireplace Surround to Ceiling Wall	0" (0mm)
Fireplace Surround to Rear Wall	0" (0mm)
Fireplace Surround to Floor	0" (0mm)*

\*The minimum required clearance to be maintained from the fireplace to combustible flooring is measured from the top surface of carpeting, tile, etc. **SUPPLIED COOL ZONE KIT MUST BE INSTALLED.**

**CAUTION:** Do not operate the appliance with the glass removed, cracked or broken. Replacement of the glass panel(s) should be done by a licensed or qualified service person. See the Owner's Manual.

FOR USE WITH GLASS DOORS CERTIFIED WITH THE APPLIANCE ONLY  
 WARNING: Improper installation adjustment, alteration, service or maintenance can cause injury or property damage. Refer to the owner's information manual provided with this appliance. For assistance or additional information, consult a qualified installer, service agency or the gas supplier.

**CAUTION:** Label all wires prior to disconnection when servicing. Wiring errors can cause improper and dangerous operation. Verify proper operation after servicing.

Keep burner and control compartments clean. See installation and operating instructions accompanying appliance.

This vented gas fireplace is not for use with air filters.

This appliance is for use only with the type of gas indicated on the rating plate. This appliance may be installed in an aftermarket, permanently located manufactured home (USA only) or in a mobile home, where not prohibited by local codes. See Owner's Manual for details.

This appliance is not convertible for use with other gases, unless a certified conversion kit is used.

This appliance must be properly connected to a venting system in accordance with the manufacturer's installation instructions.

**CAUTION:** HOT WHILE IN OPERATION. DO NOT TOUCH, SEVERE BURNS MAY RESULT. KEEP CHILDREN, CLOTHING, FURNITURE, GASOLINE AND OTHER LIQUIDS HAVING FLAMMABLE VAPORS AWAY.



Manufactured by:  
 Progressive Manufacturing Inc.  
 452 Sunapee Street  
 Newport, NH 03773  
 U.S.A.

## SÓLAS DIRECT VENT GAS FIREPLACES

MODELE NOS. BI-46N, BI-46P  
**Foyer au gaz à évacuation** - Ne pas utiliser avec du combustible solide.

CET APPAREIL EST ÉQUIPÉ POUR FONCTIONNER AU:  
 GAZ NATUREL  PROPANE LIQUÉFIÉ

	Gaz Naturel	Propane	Input Rating-Btu/hr Min.
Debit Calorifique	29,000	29,000	Input Rating-Btu/hr
Puissance Minimum	19,000	19,000	Input Rating-Btu/hr
L'injecteur	#42	#53	Orifice - DMS
Press. A la tubulure	3.9"wc/1.0kPa	10.0"wc/2.5kPa	Manifold Pressure
Press. D'Arrivée Min.	5.5"wc/1.4kPa	11.0"wc/2.8kPa	Min. Supply Pressure
Press. D'Arrivée Max.	10.0"wc/2.5kPa	13.0"wc/3.3kPa	Max. Supply Pressure

Ce produit a été testé et répertorié PFS TECO conformément au ANSI Z21.88-2016 • CSA 2.33-2016 Foyers à gaz ventilés et CSA 2.17-2017, et CSA P.4.1-09. Cet appareil peut être utilisé à des altitudes comprises entre 0 et 610m (0 et 2000 pieds) (E.U. seulement) ou entre 0 et 1370m (0 et 4500 pieds) (Canada seulement) sans modification. Installez l'appareil selon les codes ou règlements, ou dans l'absence de tels règlements, selon les codes d'installation, *ANSI Z223.1 National Fuel Gas Code*, ou *CSA-B149.1* en vigueur. Cet appareil doit être correctement raccordé à un système d'évacuation conformément aux instructions du fabricant.

**DISTANCES MINIMALES PAR RAPPORT AUX MATÉRIEAUX INFLAMMABLES:**

Entourage entre le foyer et le mur à gauche	0mm
Entourage entre le foyer et le mur à droite	0mm
Entourage entre le foyer et le mur d'angle	0mm
Entourage entre le foyer et le plafond	0mm
Le foyer et le mur au fond	0mm
Entourage entre le foyer et le plancher	0mm*

\*On mesure l'espace minimum requis entre le foyer et le sol combustible du surface du tapis, des carreaux, etc. **LE KIT COOL ZONE FOURNI DOIT ÊTRE INSTALLÉ.**

**ATTENTION:** Ne pas utiliser l'appareil si le panneau frontal en verre n'est pas en-place, est craqué ou brisé. Confiez le remplacement de panneau à un technicien agréé.

AVERTISSEMENT: Une installation, un réglage, une modification, une réparation ou un entretien mal effectué peut causer des dommages matériels ou des blessures. Voir la notice de l'utilisateur qui accompagne l'appareil. Pour de l'aide ou des renseignements supplémentaires, consultez un installateur, un technicien agréé ou le fournisseur de gaz.

**ATTENTION:** Avant de le faire des réparations, marquez tous les fils avant de les débrancher. Les erreurs avec le circuit électronique peuvent causer des fonctionnements dangereux et incorrects.

S'assurer que le brûleur et le compartiment des commande sont propres. Voir les instructions d'installation et d'utilisation qui accompagnent l'appareil.

Ne pas utiliser de filtre à air avec ce foyer au gaz évacuation.

Cet appareil peut être installé dans une maison préfabriquée (É.U. seulement) ou mobile déjà installée à demeure si les règlements locaux le permettent. Voir la notice de l'utilisateur pour plus de renseignements. Cet appareil doit être utilisé uniquement avec les types de gaz indiqués sur la plaque signalétique. Cet appareil ne peut pas être utilisé avec d'autres gaz sauf si une trousse de conversion certifiée est fournie.

**ATTENTION:** L'appareil est chaud lorsqu'il fonctionne. Ne pas toucher l'appareil. Risque de brûlures graves surveiller les enfants. Garder les vêtements, les meubles, l'essence ou autres liquides produisant des vapeurs inflammables loin de l'appareil.



FABRIQUÉ PAR:  
 Progressive Manufacturing Inc.  
 452 Sunapee Street  
 Newport, NH 03773  
 U.S.A.

\*Sample Rating Label (affixed to Control Panel within Firebox)

## SPECIFICATIONS

### FORTY6 SLIM-LINE BUILT-IN TABLEAU DE SPÉCIFICATIONS

ÉNERGIE	GAZ NATUREL	PROPANE
Énergie BTU/Hr	29,000 BTU/Hr.	29,000 BTU/Hr.
Énergie BTU/Hr. Min.	19,000 BTU/Hr.	19,000 BTU/Hr.
Orifice-DMS	#42	#53
ALIMENTATION GAZ	GAZ NATUREL	PROPANE
Pression du collecteur	3.9"w.c. / 1.0kPa	10.0"w.c. / 2.5kPa
Pression d'alimentation Min.	5.5"w.c. / 1.4kPa	11.0"w.c. / 2.8kPa
Pression d'alimentation Max.	10.0"w.c. / 2.5kPa	13.0"w.c. / 3.3kPa

BON FONCTIONNEMENT NG / LP	GAZ NATUREL	PROPANE
Fonctionnement constant max. observe - %	78.5	79.0
Fonctionnement constant - %	68.5	69.5
Fonctionnement de l'utilisation du fioul annuellement (AFUE) - %	69.5	68.9
Fonctionnement Canadien p. 4 - %	56.4	58.8

**NOTE: Le fonctionnement constant maximum réalisé peut varier selon la façon de l'installation et de l'opération.**

- Il est recommandé qu'on éteigne la veilleuse si on n'utilise pas l'appareil pendant une longue durée.
- Cet appareil utilise uniquement le type de combustible indiqué sur la plaque signalétique. La conversion sur le terrain n'est autorisée qu'avec un kit de conversion fourni par SÓLAS.

Cet appareil a été certifié par PFS TECO à ANSI Z21.88-2016 • CSA 2.33-2016 Vented Gas Fireplace Heaters et CSA P.4.1-09 et CSA-2.17-2017, Gas-Fired Appliances for Use At High Altitudes.

Le Solas FORTY6 est approuvé au Canada pour les installations jusqu'au 1370 mètres (4500 pieds) sans changement. Si votre installation est à une élévation plus haute, consultez avec les autorités locales que sont chargées des installations des appareils de chauffage à gaz afin de déterminer leurs conditions spécifiques pour les installations aux altitudes élevées.

## EXIGENCES D'INSTALLATION

Le foyer à gaz arrive avec un branchement de 3/8" tube mâle OD avec une prise de courant. Il faut que le tuyau de l'alimentation du gaz ait une valve d'interruption automatique qui est séparée et une prise NPT de 1/8" qui tape en amont de la valve. Il faut que le foyer et sa valve de contrôle principale soient débranchés du système des tuyaux de l'alimentation du gaz pendant des essais de pression de ce système aux pressions plus de 1/2 psi (3.5kPa). Il faut que le foyer soit isolé du système des tuyaux de gaz en fermant la valve de contrôle principale pendant des essais de pression du système des tuyaux de l'alimentation du gaz aux pressions égales ou moins que 1/2 psi (3.5kPa).

Après avoir fait le branchement de l'alimentation du gaz, employez un détecteur de la fuite du gaz ou mettez de l'eau savonneuse sur tous les appareillages afin de vérifier s'il y a des fuites du gaz. N'employez jamais de flamme afin de vérifier s'il y a des fuites.

**UNE COPIE DE CES INSTRUCTIONS PLUS TOUTES LES INSTRUCTIONS DE VENTILATION QUI COMPRENNENT LES LISTES DE PIÈCES ET/OU TOUTES LES INSTRUCTIONS DE CONCEPTION DE VENTILATION DOIVENT ÊTRE DEMEURÉES AVEC LE POÊLE À LA FIN DE L'INSTALLATION.**

**À L'ATTENTION DES INSTALLATEURS :** Indiquez ci-dessous quel système de ventilation a été utilisé lors de l'installation. Ces instructions doivent rester avec le manuel d'installation et d'utilisation du foyer au gaz **SÓLAS**.

- Simpson DuraVent GS/PRO®
- Selkirk Direct-Temp®
- ICC Direct Vent

### REMARQUER

Le non-respect de ces instructions annulera la garantie.



# SPECIFICATIONS

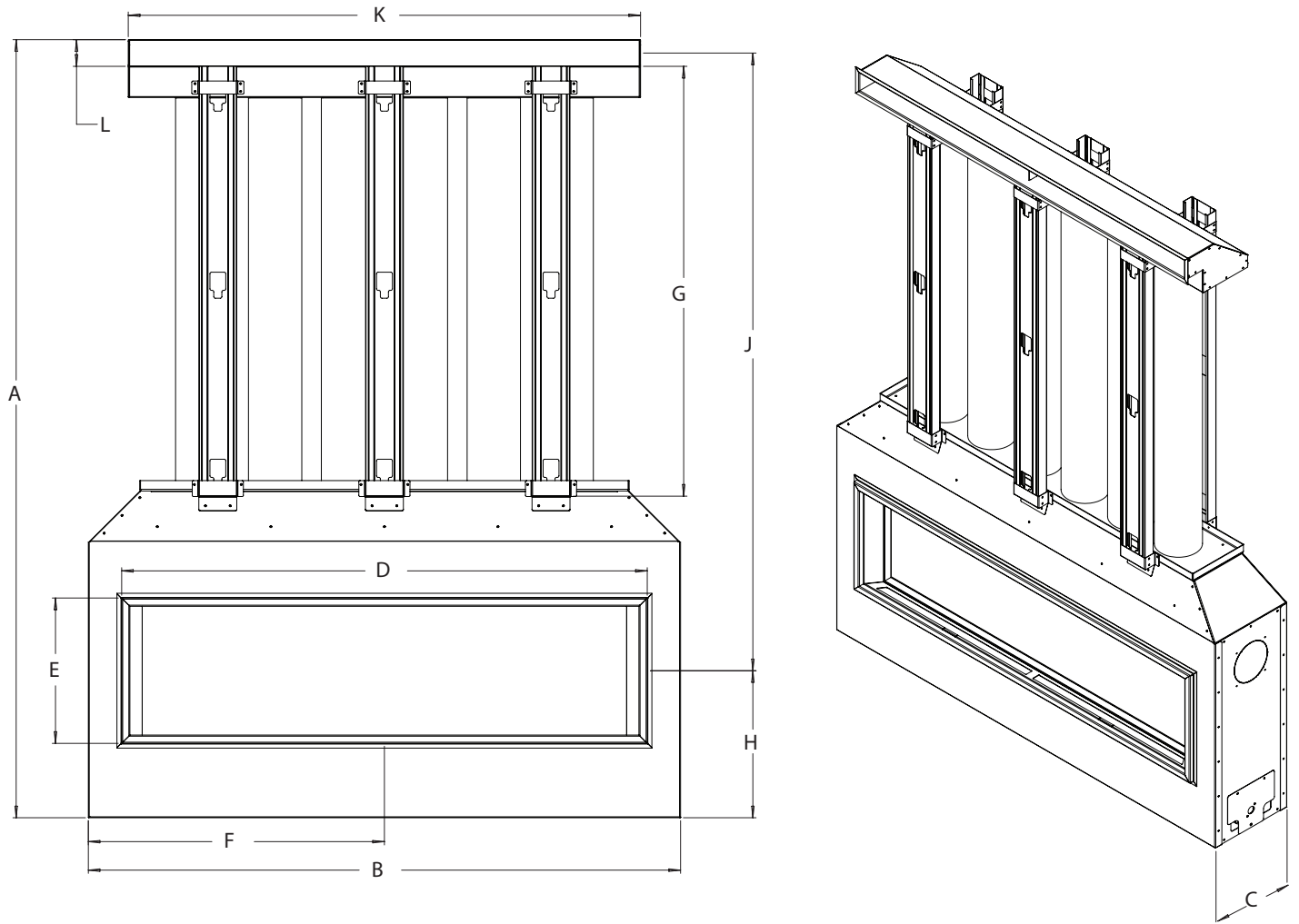

Dimension	Description des Dimensions	FORTY6 SLIM-LINE
A (Min)	Hauteur minimale de la cavité du foyer	63 ½" (1613mm)
A (Max)	Hauteur maximale de la cavité du foyer	129 ½" (3289mm)
B	Largeur de la cavité du foyer	57" (1445mm)
C	Profondeur de la cavité du foyer	11 ¾" (283mm)
D	Largeur d'ouverture de la zone de visualisation du verre	50 ½" (1283mm)
E	Hauteur d'ouverture de la zone de visualisation du verre	14" (356mm)
F	Côté au centre de la zone de visualisation	28 ⅞" (722mm)
G (Min)	Longueur minimale du goujon en acier	30" (762mm)
G (Max)	Longueur maximale du goujon en acier	96" (2438mm)
H	Du sol à l'axe central de la zone de visualisation	14 ⅜" (360mm)
J (Min)	Ligne médiane minimale de la zone de visualisation à la ligne médiane de la sortie du plénum de la zone froide	48" (1219mm)
J (Max)	Ligne médiane maximale de la zone de visualisation à la ligne médiane de la sortie du plénum de la zone froide	114" (2896mm)
K	Largeur de sortie du plénum de la zone froide	49 ¼" (1251mm)
L	Hauteur de sortie du plénum de la zone froide	2 ⅝" (66mm)

# SPECIFICATIONS

## CONTENU DU KIT ZONE FROIDE

MODÈLE DE CHEMINÉE #	PARTIE DU KIT #	DESSCRIPTIF DE L'ARTICLE	# DE PIÈCE DE L'ARTICLE	QUANTITÉ D'ARTICLES PAR KIT
<b>FORTY6</b> SLIM-LINE BUILT-IN	BI-46-SS	FORTY6 PLENUM	13213	1
		COOL ZONE 5" FLEX PIPE*	FLX-5-50	1
		COOL ZONE 5" HOSE CLAMP	12666	12
		FORTY6 PLENUM OUTLET TRIM	12641	1

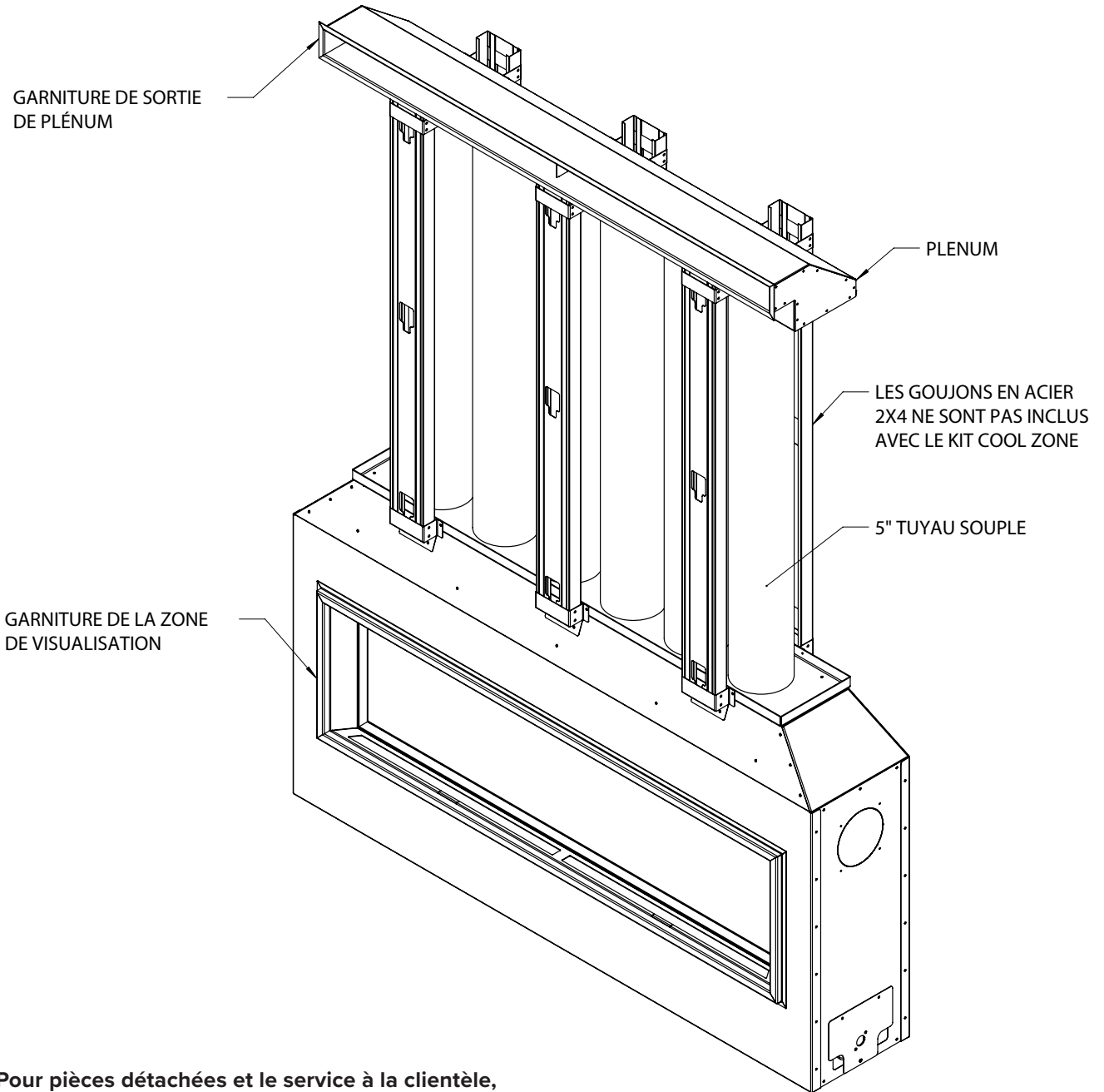

**Pour pièces détachées et le service à la clientèle,  
contactez votre revendeur SÓLAS ou;**

**SÓLAS, LLC** 452 Sunapee Street, Newport, NH 03773  
P (603) 298-5169 sales@solasfires.com

## DÉGAGEMENT AUX COMBUSTIBLES

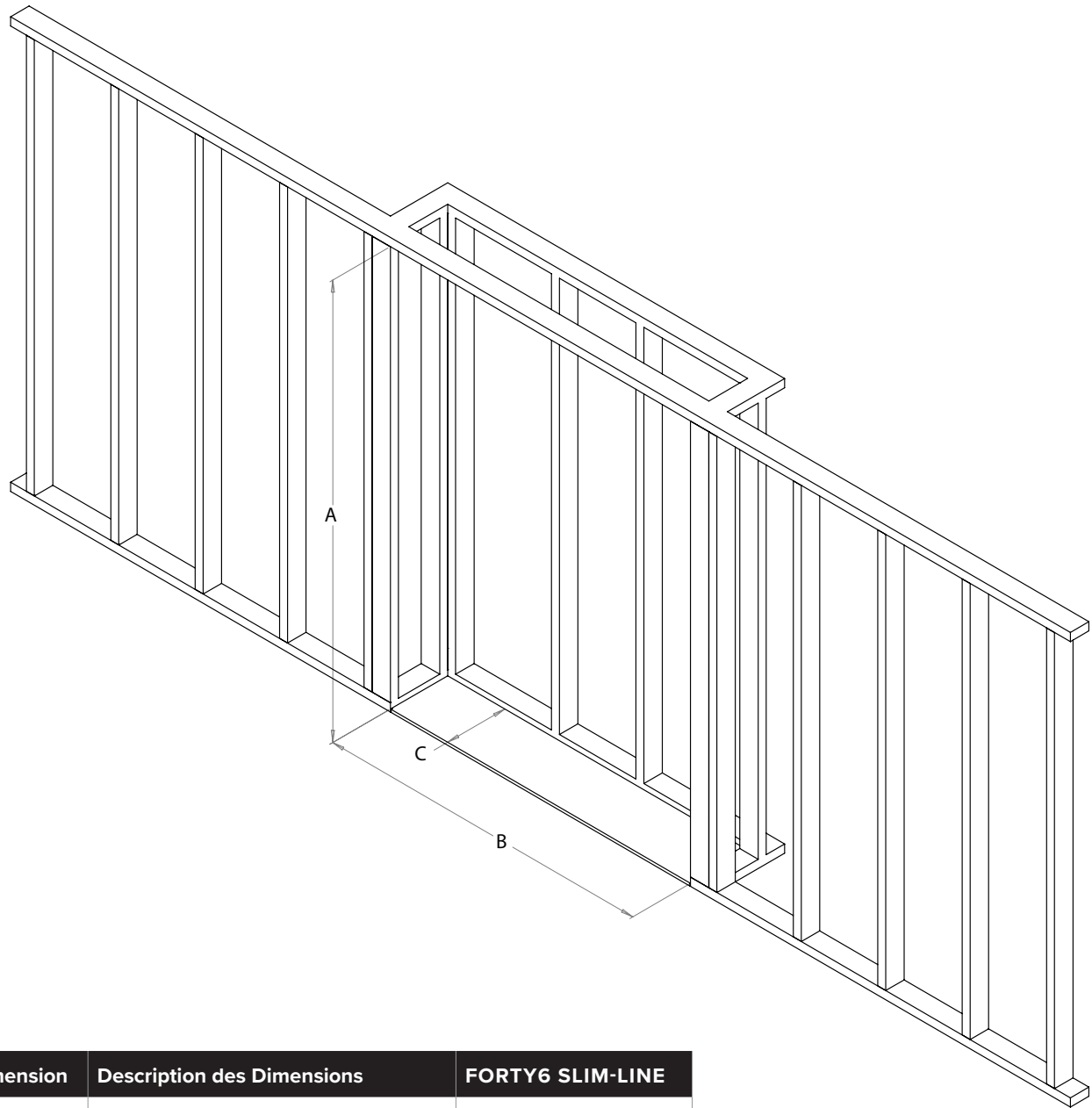

Dimension	Description des Dimensions	FORTY6 SLIM-LINE
A (Min)	Hauteur minimale de la cavité du foyer	63 ½" (1613mm)
A (Max)	Hauteur maximale de la cavité du foyer	129 ½" (3289mm)
B	Largeur de la cavité du foyer	57" (1445mm)
C	Profondeur de la cavité du foyer	11 ⅝" (283mm)

- Un dégagement de 1,50 po (38 mm) par rapport aux matériaux combustibles est requis autour du diamètre extérieur du conduit de fumée.
- Le sol sur lequel repose immédiatement la cheminée doit être construit en matériau incombustible avec une Facteur R d'au moins 0,37, avec une épaisseur minimale de ½" (13 mm).
- Ce guide d'encadrement n'est qu'un exemple des nombreuses façons d'installer un foyer SÓLAS. Vous devrez peut-être personnaliser cette conception de charpente pour tenir compte d'éléments tels que les portes, les fenêtres, les comptoirs, les éléments de charpente ou les exigences du code local.
- La face en tôle de ce foyer doit être recouverte d'un matériau de finition, elle ne doit pas être laissée apparente. Les matériaux de finition combustibles sont autorisés.

## DÉGAGEMENT AUX COMBUSTIBLES

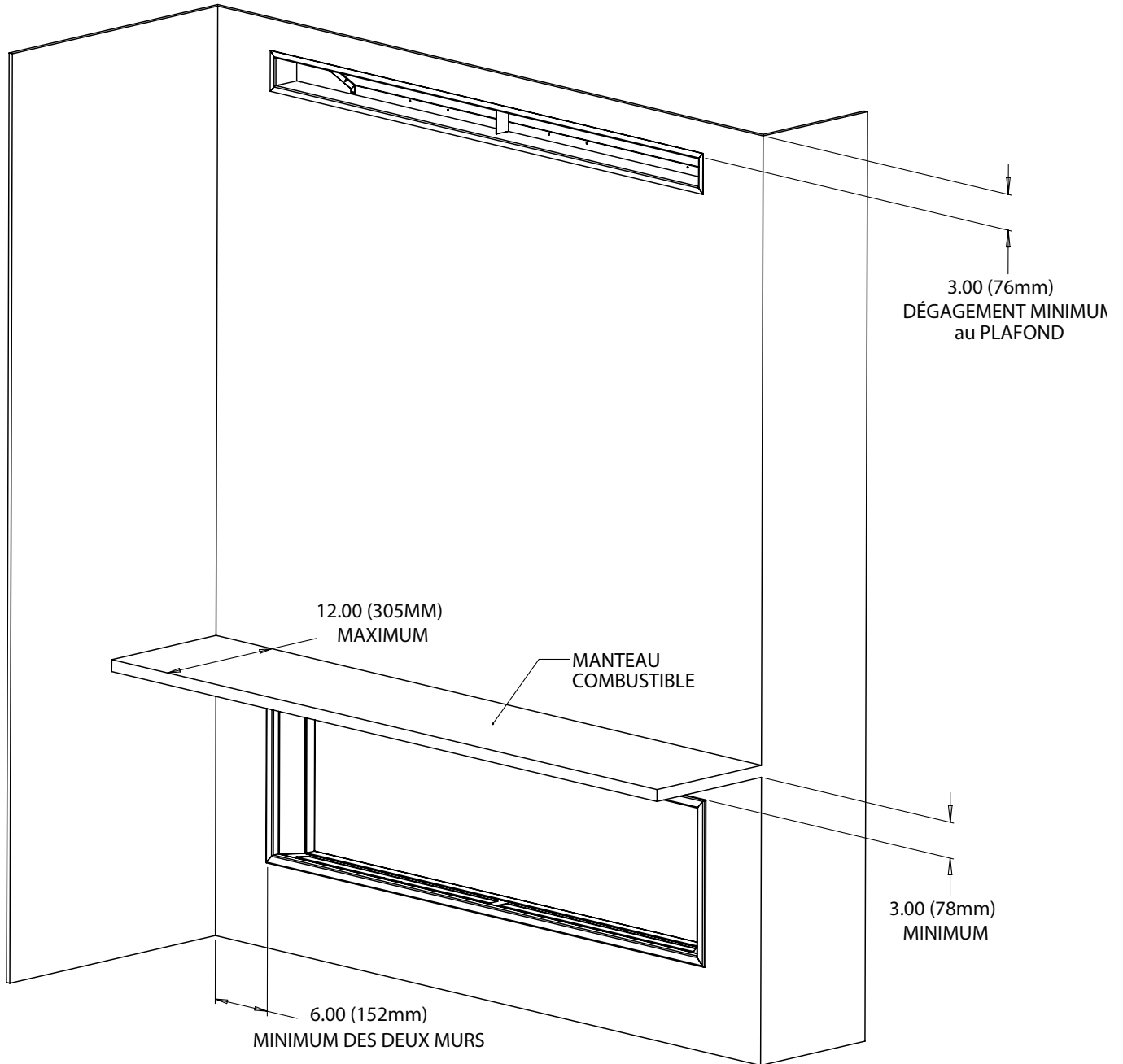

### AVERTISSEMENT

Suivez attentivement ces instructions pour garantir une installation en toute sécurité. Le non-respect exact des instructions peut créer un risque d'incendie.

- La zone combustible au-dessus de la zone de visualisation ne doit pas dépasser de plus de  $\frac{3}{4}$  (19 mm) du parement ; si c'est le cas, il est considéré comme un manteau et doit répondre aux exigences de manteau ci-dessus.

### ATTENTION:

Avant de procéder à votre installation, déterminez si vous prévoyez d'utiliser soit le kit de ventilation forcée (PV-800HZ) ou le kit de redistribution de la chaleur (HRD-750). Lisez le manuel de ces composants optionnels avant de procéder à votre installation, car vos exigences et votre procédure d'installation peuvent changer.

**REMARQUE:** SÓLAS ne peut offrir que des conseils sur le type de matériaux qui peuvent être utilisés en toute sécurité lors de l'installation de votre foyer et ne peut pas commenter ou être responsable de la propension d'un matériau de finition à se décolorer, s'écailler, se décolorer, se fissurer ou s'écailler en raison à une mauvaise installation et/ou à une dilatation thermique. Assurez-vous de tenir compte de la propension d'un matériau à « dégager des gaz » lorsqu'il est chaud, car cela peut entraîner une gêne pour l'utilisateur final.

**REMARQUE:** Pour un aspect propre minimal, nous vous recommandons d'utiliser des matériaux qui ont été testés pour des applications spécifiques à haute température et qui sont conçus pour ne pas se fissurer ou s'écailler, tels que les produits Promat et Skamol. Tout autre matériau utilisé pour obtenir ce même aspect peut ne pas fonctionner comme prévu et est susceptible de se décolorer, de se fissurer et/ou de s'écailler.

### SUGGESTIONS DE FINITION :

Des plaques de plâtre standard peuvent être utilisées au-delà du périmètre de la zone incombustible, mais il est préférable de ne pas changer de matériau pour éviter les fissures. Assurez-vous que tous les adhésifs à base de composé, de mortier et/ou de silicone sont conçus pour des applications à haute température et qu'ils ont complètement durci avant d'utiliser le foyer pour aider à réduire la possibilité de fissuration due à la dilatation thermique.

#### • Produits de placage de carreaux et de pierres :

Installez un panneau de ciment incombustible d'au moins ½ po, puis appliquez des carreaux ou de la pierre avec du mortier en suivant les instructions de l'entreprise de matériaux de finition. Pré-percez le panneau de ciment avec des trous surdimensionnés et ne serrez pas trop les vis pour éviter les fissures dues à la dilatation thermique.

#### • Produits de type pierre naturelle, marbre ou granit :

Installez un panneau de ciment incombustible d'au moins ½ po, puis appliquez des carreaux ou de la pierre avec du mortier en suivant les instructions de l'entreprise de matériaux de finition. Pré-percez le panneau de ciment avec des trous surdimensionnés et ne serrez pas trop les vis pour éviter les fissures dues à la dilatation thermique.

### Conseils supplémentaires pour éviter les fissures;

- Laissez les matériaux sécher complètement avant de finir le mur.
- Pré-percez toujours les panneaux de ciment avec des trous surdimensionnés et utilisez des vis à tête auto-fraise.
- Utilisez toujours du ruban adhésif sur les joints.
- Doublez les goujons ou utilisez des goujons "à plat" pour ajouter un soutien supplémentaire au joint. Aidez à contrôler le mouvement différentiel en appliquant un adhésif à l'arrière des joints des panneaux muraux.
- Utilisez plusieurs couches plus minces de composé à joints et laissez sécher complètement entre les couches.
- Assurez-vous que tous les matériaux de charpente sont secs.
- Introduisez de la chaleur progressivement après avoir fini le mur pour sécher lentement tout excès d'humidité.
- Évitez d'entailler les carreaux ou les panneaux de ciment autour des coins de l'ouverture de la fenêtre et fournissez plutôt un joint qui coupe le coin.
- Suivez les conseils de votre revendeur de foyer agréé et de votre installateur expérimenté.

Consultez les instructions d'installation et d'utilisation fournies avec votre foyer SÓLAS pour obtenir des instructions complètes pour l'installation et le fonctionnement de l'appareil.

**Notification:** Avant de fermer la cavité murale, testez le feu du foyer pour vous assurer qu'il est pleinement opérationnel.

**AVERTISSEMENT :**

Lisez toutes les instructions complètement et soigneusement avant de tenter l'installation. Le non-respect de cette consigne peut entraîner des blessures graves, des dommages matériels ou la mort. L'utilisation d'un système de ventilation mal installé ou mal entretenu peut entraîner des blessures graves, des dommages matériels ou la mort.

**NOTE :**

Tout câblage électrique, plomberie de gaz ou installation de ventilation requis par l'appareil doit être effectué avant la finition finale. L'unité doit être testée à haute température pendant au moins 30 minutes avant la finition finale pour confirmer le bon fonctionnement. Le fait de ne pas tester l'appareil avant la finition finale peut nécessiter une reconstruction importante et coûteuse.

### PRÉCAUTIONS D'INSTALLATION

Consultez les codes du bâtiment locaux avant de commencer l'installation. L'installateur doit s'assurer de sélectionner le bon système de ventilation pour l'installation. Avant d'installer le kit de ventilation, l'installateur doit lire ce manuel du foyer et les instructions du kit de ventilation. Seul un installateur/technicien de service qualifié et agréé doit installer le système de ventilation. L'installateur doit respecter les règles de sécurité suivantes :

- Portez des gants et des lunettes de sécurité pour vous protéger.
- Soyez extrêmement prudent lorsque vous utilisez des échelles ou lorsque vous êtes sur les toits.
- Faites attention aux emplacements des câbles électriques dans les murs et les plafonds.

**Les actions suivantes annuleront la garantie de votre foyer :**

- Installation et entretien par un technicien non qualifié ou non agréé.
- Installation de tout composant de ventilation endommagé.
- Modification non autorisée de l'appareil.
- Modification non autorisée du système de ventilation.
- Installation de toute pièce non fabriquée ou approuvée par SÓLAS Contemporary Fires.
- Installation autre que celle autorisée par ces instructions.

**AVIS**

**Le non-respect de ces instructions annulera la garantie.**

**AVERTISSEMENT : Toute modification non autorisée de cet appareil peut entraîner des dommages matériels, des blessures ou la mort.**

## ÉLECTRICITÉ ET PLOMBERIE

Le panneau d'accès à l'électricité et à la plomberie est situé sur le côté évent de l'unité.

1. Retirez les (3) vis à tête #10 à l'aide d'un tournevis à douille de  $\frac{5}{16}$ " qui maintiennent le panneau d'accès utilitaire au foyer.
2. Retirez le panneau d'accès aux services publics du foyer en exposant la boîte de jonction et la conduite de gaz.
3. Retirez la ou les fiches à 3 broches des prises de la boîte de jonction fixées au panneau d'accès aux services publics.
4. Demandez à un électricien agréé de câbler la boîte de jonction conformément aux codes locaux. L'alimentation électrique requise est de 120v, 2,5 ampères.
  - Il est recommandé d'installer ce foyer sur son propre circuit électrique.
  - Des décharges de traction sont nécessaires sur les connexions électriques entrer dans la boîte de jonction.
5. Réinstallez la ou les fiches à 3 broches dans les prises de la boîte de jonction.
6. Demandez à un plombier agréé de raccorder la tuyauterie de gaz au raccord évasé femelle  $\frac{3}{8}$ " fourni conformément aux codes locaux. Assurez-vous de vérifier s'il y a des fuites de gaz.
7. Réinstallez le panneau d'accès utilitaire avec les (3) vis à tête #10 à l'aide d'un tournevis à douille de  $\frac{5}{16}$ ".

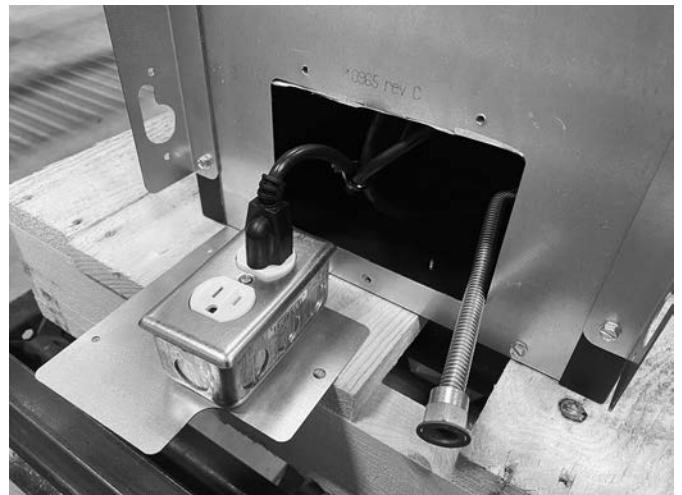
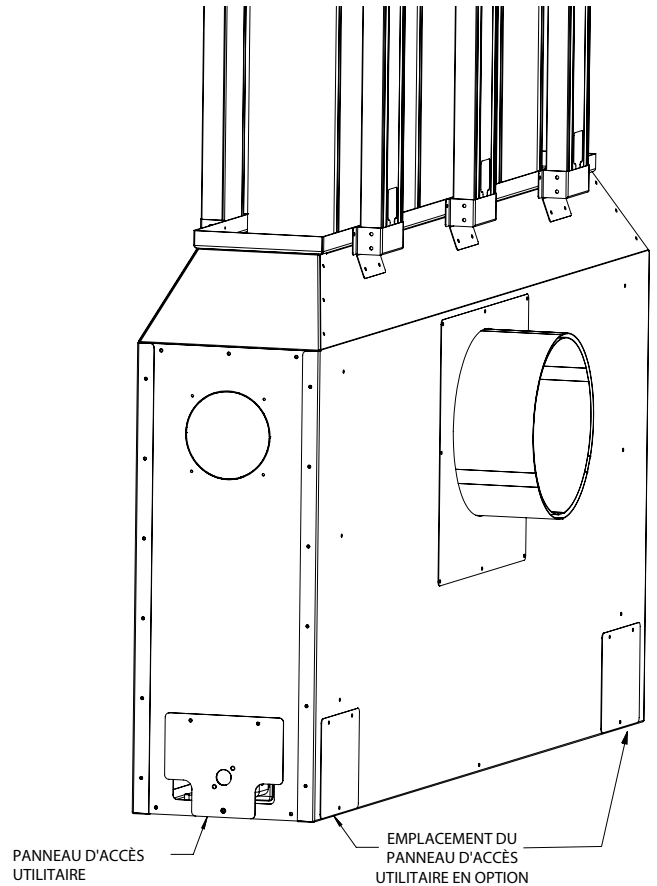

### LE COMFORT BLOWER

Votre foyer SÓLAS est équipé d'un ventilateur confort pour aider à déplacer efficacement la chaleur dans votre espace de vie.

Le Comfort Blower a 4 niveaux de vitesse contrôlés par la télécommande SÓLAS One-Touch. Voir la colonne en bas à droite de la page 42 pour plus de détails sur le fonctionnement à distance.

En cas de panne de courant, votre foyer continuera à fonctionner, mais le souffleur confort ne fonctionnera pas. Une fois le courant rétabli, vous pouvez utiliser le Comfort Blower.

Nous vous recommandons d'utiliser votre Comfort Blower à la vitesse 1 ou 2 qui aidera à déplacer une quantité suffisante d'air chaud de votre foyer vers votre zone de chauffage tout en restant silencieux. Avec l'augmentation de la vitesse de l'air des niveaux 3 et 4, il y aura une différence notable dans le son.

Nous vous recommandons lors de l'entretien annuel de votre foyer Comfort Blower, d'utiliser un aspirateur et/ou de l'air comprimé pour éliminer toute poussière, poils d'animaux etc. Lors de l'entretien de votre foyer, coupez d'abord l'alimentation.

Le ventilateur de confort est situé à gauche du robinet de gaz situé sous l'ensemble filtre à air. (comme le montre l'image ci-dessous). Pour accéder au Comfort Blower, veuillez d'abord consulter la page 26 pour Suppression de l'écran.

Dans le cas où votre souffleur de confort doit être remplacé, un technicien de service agréé peut retirer le souffleur de confort en retirant les (2) écrous 1/4-20 avec un tournevis de 7/16", situés de chaque côté du souffleur de confort comme le montre l'image ci-dessous.



1/4-20  
Nut

1/4-20 Nut



Le foyer au gaz à évacuation directe SÓLAS **FORTY6 Slim-Line Built-In** a été testé et répertorié pour une installation avec 5" X 8" Simpson DuraVent GS/Pro®, Selkirk Direct-Temp®, Security Secure Vent™, ICC EXCEL Direct. Bien que vous puissiez utiliser les composants de tuyau (tuyau droit, coudes, etc.) de n'importe lequel des fabricants répertoriés, vous ne pouvez utiliser que les terminaisons d'évent (bouchons) répertoriées dans le tableau à la page 18. Pour les installations nécessitant un tuba, veuillez noter que seuls trois tubas sont approuvés pour une utilisation. Veuillez planifier votre installation en conséquence.

**Pour toutes les exigences d'installation de ventilation spécifiques, suivez les instructions d'installation fournies par le fabricant de ventilation avec les composants du système de ventilation que vous avez choisis.**

### **Veuillez noter:**

- Pour les configurations de ventilation qui n'incluent pas d'élévation verticale, une course de ventilation équivalente horizontale totale jusqu'à 12 pouces est autorisée (lors de l'utilisation d'un coude de 45°, un équivalent horizontal de 18 pouces doit être inclus). Cependant, si votre installation a de la place pour ajouter une section de tuyau verticale, nous vous suggérons d'ajouter au moins un pied d'élévation verticale au système.
- Pour les configurations de ventilation qui incluent une élévation verticale, il est supposé que l'installation comprendra au moins un coude à 90°. Jusqu'à trois coudes de 90° supplémentaires (ou des coudes de 45° équivalents) peuvent également être utilisés. La ventilation totale ne doit pas dépasser 20 pieds d'élévation verticale et/ou 10 pieds de course horizontale. Référez-vous aux tableaux de ventilation commençant aux pages 19 et 20 pour des détails spécifiques pendant que vous planifiez votre installation. **Remarque : Le nombre de coudes a un impact sur la course horizontale maximale autorisée de l'évent.**
- De nombreuses installations impliquent une ventilation directe à travers un mur extérieur de construction standard 2 X 4 ou 2 X 6 vers une terminaison de ventilation horizontale (bouchon). Le tuyau de départ de ventilation a été conçu pour s'adapter à ces deux installations communes sans l'utilisation de composants de ventilation supplémentaires autres qu'un tuyau horizontal standard casquette. Voir le tableau à la page 18 pour une liste des bouchons d'aération approuvés.
- Si le foyer doit être installé sur un mur intérieur ou un autre emplacement qui empêche la ventilation directe à travers un mur extérieur vers un capuchon de ventilation horizontal, ou si la distance au mur extérieur dépasse 12", un ou plusieurs coudes seront nécessaires pour permettre l'ajout de la ventilation verticale requise à l'installation. Lorsqu'une ventilation verticale est requise, la ventilation du foyer peut se terminer par un capuchon de ventilation vertical ou horizontal selon les spécificités de l'installation. Reportez-vous aux tableaux de ventilation commençant aux pages 19 et 20 pour des informations spécifiques. exigences de ventilation et consultez le tableau à la page 18 pour une liste des bouchons de ventilation approuvés avant de planifier votre installation.
- Il devrait y avoir un chevauchement d'au moins 1 ½" des tubes d'évent et d'air de combustion lorsque des joints télescopiques sont utilisés.
- Un espace libre minimum de 1 ½" doit être maintenu autour du tuyau d'évent là où il pénètre le premier mur combustible adjacent au foyer (soit le mur extérieur pour l'installation directe à travers le mur ou la cloison pour le 45° ou d'autres installations murales intérieures). Les écrans thermiques spéciaux pour tuyau d'évent fournis avec le **FORTY6 Slim-Line Built-In** doivent également être installés dans le premier mur adjacent au foyer. Un espace libre minimum de 1 ½" doit également être maintenu là où l'évent le tuyau pénètre dans tout autre mur intérieur, mur extérieur, plafond ou toit.

## SYSTEME DE CONDUITS

Il faut que le placement de la sortie des conduits corresponde avec les conditions de l'édition au courant d'ANSI Z223.1/NFPA 54, National Fuel Code ou CAN B419.1, Natural Gas and Propane Installation Code et les exigences présentées sur la page 24 de cette notice.

LES SORTIES DES CONDUITS APPROUVÉES	DURAVENT GS/PRO	SELKIRK DIRECT- TEMP	ICC EXCEL DIRECT
LE BOUCHON VERTICAL	58 DVA-VC Low Profile Cap	N/A	TM5VT 5x8" Vertical Cap
LE BOUCHON HORIZONTAL	58 DVAHC	N/A	N/A
LE SCHNORKELL	58 DVASNK14 – 14" Snorkel 58 DVASNK36 – 36" Snorkel	5DT-ST14 – 14" Schnorkell	N/A

Comme avec tout autre appareil ventilé, l'élévation verticale de l'évent crée un courant d'air (pression négative) dans la chambre de combustion lorsque les gaz d'échappement se réchauffent. Si ce tirage devient excessif, il peut affecter la performance ou l'apparence du feu. Le foyer FORTY6 comprend des restricteurs d'air et d'échappement qui sont utilisés pour équilibrer le tirage dans le foyer au niveau optimal pour les installations où un tirage excessif pourrait se produire. Les tableaux de ventilation aux pages 19 et 20 fournissent un moyen facile de déterminer si votre installation spécifique nécessite des restricteurs d'air d'admission ou d'échappement ou les deux. Pour déterminer si des restricteurs d'air ou d'évacuation sont nécessaires, une feuille de travail de tableau de ventilation est fournie à la page 21. Suivez les instructions et remplissez la feuille de travail pour votre installation particulière. Cela vous permettra de déterminer les paramètres de restriction recommandés pour votre installation exacte. Bien que cela puisse sembler être un processus compliqué à première vue, il est vraiment assez simple et le résultat sera un feu qui ressemble et fonctionne comme prévu. Plusieurs exemples de calculs de feuille de calcul sont présentés à la page 18 pour vous guider.

### Veillez noter que :

1. Il existe des tableaux de ventilation distincts pour le gaz naturel et le GPL. Reportez-vous au tableau approprié pour votre type de carburant afin de déterminer vos exigences spécifiques en matière de restricteur. Les paramètres des tableaux ont été déterminés sur la base de tests approfondis.
2. Déterminez l'élévation verticale totale de l'évent et la course horizontale totale de l'évent pour votre installation. Toutes les mesures sont prises à partir du centre de l'ouverture de ventilation à l'arrière du foyer.
3. Si votre foyer n'évacue pas directement à travers un mur extérieur vers une terminaison horizontale ou si plus de 30" de conduit d'évacuation horizontal est requis, une certaine élévation verticale de l'évent sera nécessaire pour que le foyer fonctionne et évacue correctement. Les coudes seront également limités à un maximum de quatre coudes à 90° (ou des coudes à 45° équivalents).
4. **Note: deux coudes de 45° sont égaux à un coude de 90°.**

5. Les réglages de restricteur recommandés dans les tableaux de ventilation permettent d'utiliser jusqu'à deux coudes à 90° (ou coudes équivalents à 45°) sans affecter les réglages du restricteur. Des coudes supplémentaires nécessiteront que vous calculiez une nouvelle longueur horizontale équivalente pour votre installation afin de tenir compte de la résistance à l'écoulement supplémentaire causée par les coudes supplémentaires. Aux fins du calcul de la course de ventilation horizontale équivalente, chaque coude de 90° supplémentaire équivaut à trois pieds de course de ventilation horizontale et chaque coude de 45° supplémentaire équivaut à 1,5 pied de course de ventilation horizontale. La course horizontale totale de l'évent, y compris les équivalents de coude, ne peut pas dépasser 10 pieds.
6. La hauteur verticale maximale de l'évent ne peut pas dépasser 30 pieds avec une course horizontale de 0", ou 20 pieds verticalement avec une course horizontale de 10 pieds.
7. Deux restricteurs d'évacuation sont fournis avec votre foyer. Ils sont étiquetés « C » et « D ». Le restricteur C fournit moins de restriction d'échappement que D.
8. Une plaque de restriction d'air est également fournie avec votre foyer. Il s'agit d'un anneau avec des languettes pliables qui peuvent être réglées pour ajuster la quantité de restriction dans le système d'alimentation en air. Une fois le nombre approprié de languettes pliées (conformément aux exigences de votre installation), la plaque est insérée entre le foyer et le tuyau de départ de l'évent.

Option d'aération motorisée auto-étalonnée SÓLAS disponible pour tous les modèles de ventilateurs muraux SÓLAS.

En savoir plus sur [solasfires.com](http://solasfires.com)



# TABLEAU – CONDUIT AU GAZ NATUREL

KEY: EXHAUST RESTRICTOR "C" or "D" → **C** **2** ← AIR RESTRICTOR ½ - 3 Tabs Open

**NA** = NOT ALLOWED      **PV** = POWER VENT      **NU** = NOT USED

	0	1	2	3	4	5	6	7	8	9	10	
30	D ½	PV	PV	PV	PV	PV	PV	PV	PV	PV	PV	30
29	D ½	D ½	PV	PV	PV	PV	PV	PV	PV	PV	PV	29
28	D ½	D ½	D ½	PV	PV	PV	PV	PV	PV	PV	PV	28
27	D ½	D ½	D ½	D ½	PV	PV	PV	PV	PV	PV	PV	27
26	D 1	D 1	D 1	D 1	D 1	PV	PV	PV	PV	PV	PV	26
25	D 1	D 1	D 1	D 1	D 1	D 1	PV	PV	PV	PV	PV	25
24	D 1	D 1	D 1	D 1	D 1	D 1	D 1	PV	PV	PV	PV	24
23	D 1½	D 1½	D 1½	D 1½	D 1½	D 1½	D 1½	D 1½	PV	PV	PV	23
22	D 1½	D 1½	D 1½	D 1½	D 1½	D 1½	D 1½	D 1½	D 1½	PV	PV	22
21	D 1½	D 1½	D 1½	D 1½	D 1½	D 1½	D 1½	D 1½	D 1½	D 1½	PV	21
20	D 1½	D 1½	D 1½	D 1½	D 1½	D 1½	D 1½	D 1½	D 1½	D 1½	D 1½	20
19	D 1½	D 1½	D 1½	D 1½	D 1½	D 1½	D 1½	D 1½	D 1½	D 1½	D 1½	19
18	D 1½	D 1½	D 1½	D 1½	D 1½	D 1½	D 1½	D 1½	D 1½	D 1½	D 1½	18
17	D 1½	D 1½	D 1½	D 1½	D 1½	D 1½	D 1½	D 1½	D 1½	D 1½	D 1½	17
16	D 1½	D 1½	D 1½	D 1½	D 1½	D 1½	D 1½	D 1½	D 1½	D 1½	D 1½	16
15	D 1½	D 1½	D 1½	D 1½	D 1½	D 1½	D 1½	D 1½	D 1½	D 1½	D 1½	15
14	D 1½	D 1½	D 1½	D 1½	D 1½	D 1½	D 1½	D 1½	D 1½	D 1½	D 1½	14
13	D 1½	D 1½	D 1½	D 1½	D 1½	D 1½	D 1½	D 1½	D 1½	D 1½	D 1½	13
12	D 2	D 2	D 2	D 2	D 2	D 2	D 2	D 2	D 2	D 2	D 2	12
11	D 2	D 2	D 2	D 2	D 2	D 2	D 2	D 2	D 2	D 2	D 2	11
10	D 2½	D 2½	D 2½	D 2½	D 2½	D 2½	D 2½	D 2½	D 2½	D 2½	D 2½	10
9	NA	NA	D 2½	D 2½	D 2½	D 2½	D 2½	D 2½	D 2½	D 2½	D 2½	9
8	NA	NA	D 3	D 3	D 3	D 3	D 3	D 3	D 3	D 3	D 3	8
7	NA	NA	D 3	D 3	D 3	D 3	D 3	D 3	D 3	D 3	D 3	7
6	NA	NA	D 3	D 3	D 3	D 3	D 3	D 3	D 3	D 3	D 3	6
5	NA	NA	C 3	C 3	C 3	C 3	C 3	C 3	C 3	C 3	C 3	5
4	NA	NA	C 3	C 3	C 3	C 3	C 3	C 3	C 3	C 3	C 3	4
3	NA	NA	C NU	C NU	C NU	C NU	C NU	C NU	C NU	C NU	C NU	3
2	NA	NA	C NU	C NU	C NU	C NU	C NU	C NU	C NU	C NU	C NU	2
1	NA	NA	NU	NU	NU	NU	NU	NU	NU	NU	NU	1
0	NU	NU	NA	NA	NA	NA	NA	NA	NA	NA	NA	0

Des longueurs d'évent jusqu'à 130 pieds avec (8) coudes de 90° sont autorisées lors de l'utilisation du kit d'évent auto-calibrant SOLAS. Reportez-vous aux instructions de ventilation forcée pour obtenir des informations supplémentaires sur l'installation et le fonctionnement de la ventilation forcée.

# TABLEAU – CONDUIT AU PROPANE

KEY: EXHAUST RESTRICTOR "C" or "D" → **C** **2** ← AIR RESTRICTOR ½ - 3 Tabs Open

**NA** = NOT ALLOWED      **PV** = POWER VENT      **NU** = NOT USED

	0	1	2	3	4	5	6	7	8	9	10	
30	D ½	PV	PV	PV	PV	PV	PV	PV	PV	PV	PV	30
29	D ½	D ½	PV	PV	PV	PV	PV	PV	PV	PV	PV	29
28	D ½	D ½	D ½	PV	PV	PV	PV	PV	PV	PV	PV	28
27	D ½	D ½	D ½	D ½	PV	PV	PV	PV	PV	PV	PV	27
26	D 1	D 1	D 1	D 1	D 1	PV	PV	PV	PV	PV	PV	26
25	D 1	D 1	D 1	D 1	D 1	D 1	PV	PV	PV	PV	PV	25
24	D 1	D 1	D 1	D 1	D 1	D 1	D 1	PV	PV	PV	PV	24
23	D 1½	D 1½	D 1½	D 1½	D 1½	D 1½	D 1½	D 1½	PV	PV	PV	23
22	D 1½	D 1½	D 1½	D 1½	D 1½	D 1½	D 1½	D 1½	D 1½	PV	PV	22
21	D 1½	D 1½	D 1½	D 1½	D 1½	D 1½	D 1½	D 1½	D 1½	D 1½	PV	21
20	D 1½	D 1½	D 1½	D 1½	D 1½	D 1½	D 1½	D 1½	D 1½	D 1½	D 1½	20
19	D 1½	D 1½	D 1½	D 1½	D 1½	D 1½	D 1½	D 1½	D 1½	D 1½	D 1½	19
18	D 1½	D 1½	D 1½	D 1½	D 1½	D 1½	D 1½	D 1½	D 1½	D 1½	D 1½	18
17	D 1½	D 1½	D 1½	D 1½	D 1½	D 1½	D 1½	D 1½	D 1½	D 1½	D 1½	17
16	D 1½	D 1½	D 1½	D 1½	D 1½	D 1½	D 1½	D 1½	D 1½	D 1½	D 1½	16
15	D 1½	D 1½	D 1½	D 1½	D 1½	D 1½	D 1½	D 1½	D 1½	D 1½	D 1½	15
14	D 1½	D 1½	D 1½	D 1½	D 1½	D 1½	D 1½	D 1½	D 1½	D 1½	D 1½	14
13	D 1½	D 1½	D 1½	D 1½	D 1½	D 1½	D 1½	D 1½	D 1½	D 1½	D 1½	13
12	D 2	D 2	D 2	D 2	D 2	D 2	D 2	D 2	D 2	D 2	D 2	12
11	D 2	D 2	D 2	D 2	D 2	D 2	D 2	D 2	D 2	D 2	D 2	11
10	D 2½	D 2½	D 2½	D 2½	D 2½	D 2½	D 2½	D 2½	D 2½	D 2½	D 2½	10
9	NA	NA	D 2½	D 2½	D 2½	D 2½	D 2½	D 2½	D 2½	D 2½	D 2½	9
8	NA	NA	D 3	D 3	D 3	D 3	D 3	D 3	D 3	D 3	D 3	8
7	NA	NA	D 3	D 3	D 3	D 3	D 3	D 3	D 3	D 3	D 3	7
6	NA	NA	D 3	D 3	D 3	D 3	D 3	D 3	D 3	D 3	D 3	6
5	NA	NA	C 3	C 3	C 3	C 3	C 3	C 3	C 3	C 3	C 3	5
4	NA	NA	C 3	C 3	C 3	C 3	C 3	C 3	C 3	C 3	C 3	4
3	NA	NA	C NU	C NU	C NU	C NU	C NU	C NU	C NU	C NU	C NU	3
2	NA	NA	C NU	C NU	C NU	C NU	C NU	C NU	C NU	C NU	C NU	2
1	NA	NA	NU	NU	NU	NU	NU	NU	NU	NU	NU	1
0	NU	NU	NA	NA	NA	NA	NA	NA	NA	NA	NA	0

Des longueurs d'évent jusqu'à 130 pieds avec (8) coudes de 90° sont autorisées lors de l'utilisation du kit d'évent auto-calibrant SOLAS. Reportez-vous aux instructions de ventilation forcée pour obtenir des informations supplémentaires sur l'installation et le fonctionnement de la ventilation forcée.

## FEUILLE DE TRAVAIL DE VENTILATION POUR L'INSTALLATEUR

Utilisez cette feuille de travail pour déterminer la longueur horizontale équivalente à utiliser avec les tableaux de ventilation des pages 19 et 20. Les informations contenues dans cette fiche de travail peuvent également être utiles lors de l'installation ou dans le cas où vous avez besoin de l'assistance technique de SÓLAS.

**REMARQUE :** Les calculs pour les sections horizontales ou verticales du tuyau sont mesurés entre les joints de transition, comme indiqué dans l'image ci-dessous.

Les conduits d'évacuation qui ne sont pas à 90° verticaux sont considérés comme ayant un parcours horizontal mais pas une élévation verticale.

**REMARQUE :** Les terminaisons Schnorkel sont comptées comme (2) coudes à 90°.

A. **TOTAL D'ÉLÉVATION DES CONDUITS VERTICAUX:** Mesurée en tant que distance verticale totale entre les brides des coudes utilisés dans le système de ventilation. (Voir schéma) \_\_\_\_\_ pieds

B. **TOTAL DE CONDUIT HORIZONTAL:** Mesuré en tant que distance horizontale totale entre les brides des coudes utilisés dans le système de ventilation. (Voir schéma) \_\_\_\_\_ pieds

C. **NOMBRE TOTAL DE COUDES À 90° supérieur à 1:** \_\_\_\_\_ = "C"

**NOTE:** Les schnorkels comptent comme des coudes à 2-90°.

D. **NUMERO TOTAL DE COUDES A 45° supérieur à 1:** \_\_\_\_\_ = "D"

E. **Équivalent Horizontal du Coude à 90°:**  $C \times 3 =$  \_\_\_\_\_

F. **45° Coudes Horizontaux Équivalents:**  $D \times 1.5 =$  \_\_\_\_\_

G. **Équivalent Horizontal Total:**  $B + E + F =$  \_\_\_\_\_



Les sections horizontales ou verticales du tuyau sont mesurées entre les joints de transition, comme indiqué sur cette image.

**REMARQUE:** Avant de fermer la cavité murale, testez le feu du foyer pour vous assurer qu'il est pleinement opérationnel.

## EXEMPLES

### EXEMPLE 1 – FORTY6 Slim-Line Built-In

- A. Total d'élévation des conduits Verticaux: 1 pieds
- B. Total de conduit Horizontaux: 5 pied
- C. Nombre total de coudes à 90° supérieur à 1: 1  
(Les *schnorkels* comptent commedes coudes a 2-90°)
- D. Numero total de coudes a 45° supérieur à: 0
- E. Équivalent Horizontal du Coude à 90°: C x 3 = 3
- F. 45° Coudes Horizontaux Équivalents: D x 1.5 = 0
- G. Équivalent Horizontal Total: B + E + F = 8

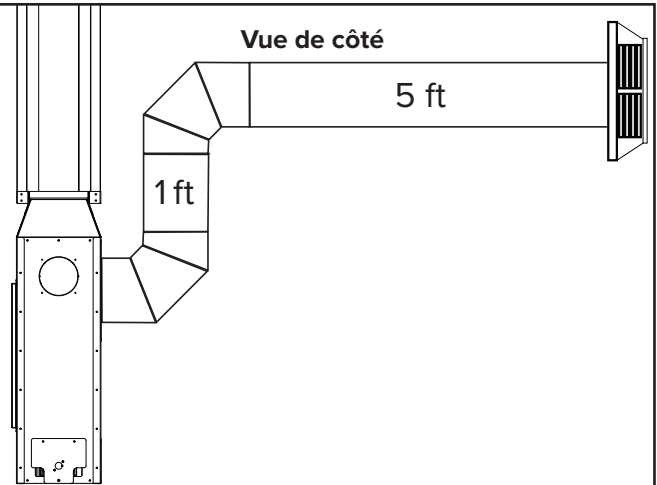

### EXEMPLE 2 – FORTY6 Slim-Line Built-In

- A. Total d'élévation des conduits Verticaux: 0 pieds
- B. Total de conduit Horizontaux: 1 pied
- C. Nombre total de coudes à 90° supérieur à 1: 0  
(Les *schnorkels* comptent commedes coudes a 2-90°)
- D. Numero total de coudes a 45° supérieur à: 0
- E. Équivalent Horizontal du Coude à 90°: C x 3 = 0
- F. 45° Coudes Horizontaux Équivalents: D x 1.5 = 0
- G. Équivalent Horizontal Total: B + E + F = 1

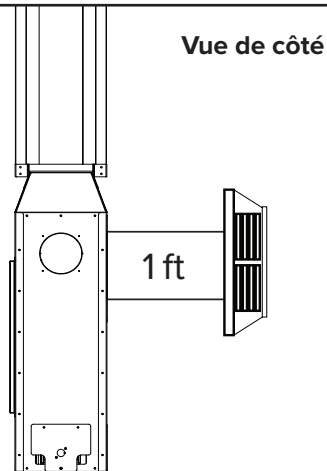

### EXEMPLE 3 – FORTY6 Slim-Line Built-In

- A. Total d'élévation des conduits Verticaux: 0 pieds
- B. Total de conduit Horizontaux: 4 pied
- C. Nombre total de coudes à 90° supérieur à 1: 1  
(Les *schnorkels* comptent commedes coudes a 2-90°)
- D. Numero total de coudes a 45° supérieur à: 0
- E. Équivalent Horizontal du Coude à 90°: C x 3 = 3
- F. 45° Coudes Horizontaux Équivalents: D x 1.5 = 0
- G. Équivalent Horizontal Total: B + E + F = 7

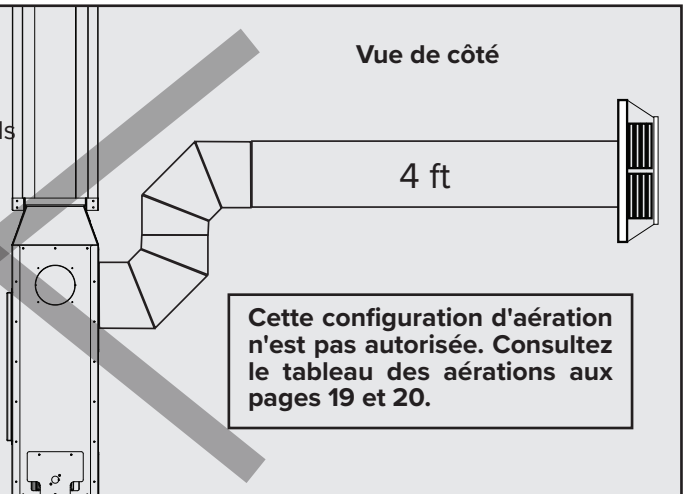

## SYSTEME DE CONDUITS

L'illustration ci-dessous montre quelques-unes des nombreuses façons d'installer le foyer FORTY6 dans la maison. Cela comprend les installations murales intérieures et extérieures, les installations en coin et les terminaisons de ventilation horizontales et verticales.

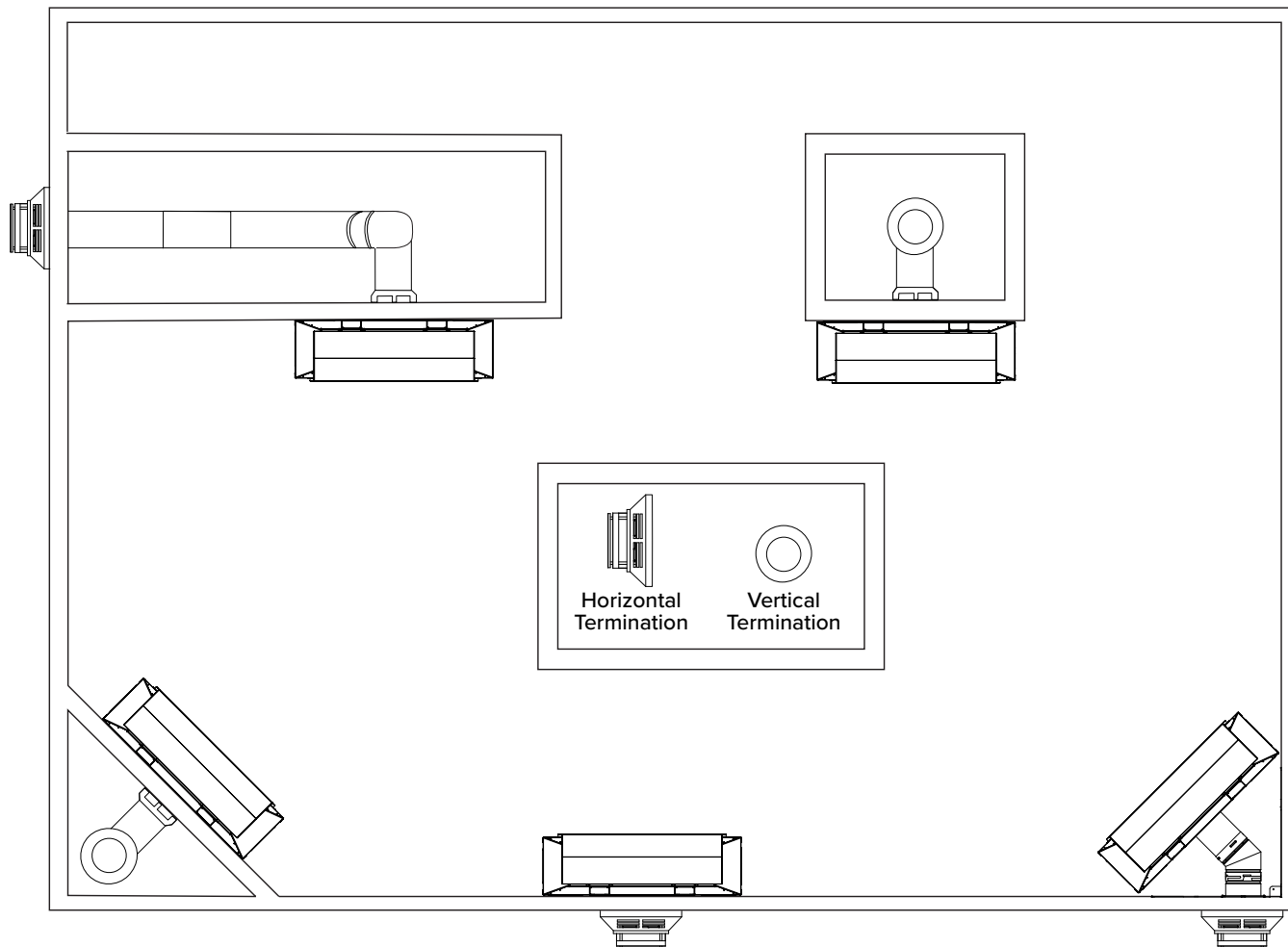

Des longueurs d'évent jusqu' à 130 pieds avec (8) coudes de 90° sont autorisées lors de l'utilisation du kit d'évent auto-calibrant SÓLAS. Reportez-vous aux instructions de ventilation forcée pour obtenir des informations supplémentaires sur l'installation et le fonctionnement de la ventilation forcée.

# SYSTEME DE CONDUITS

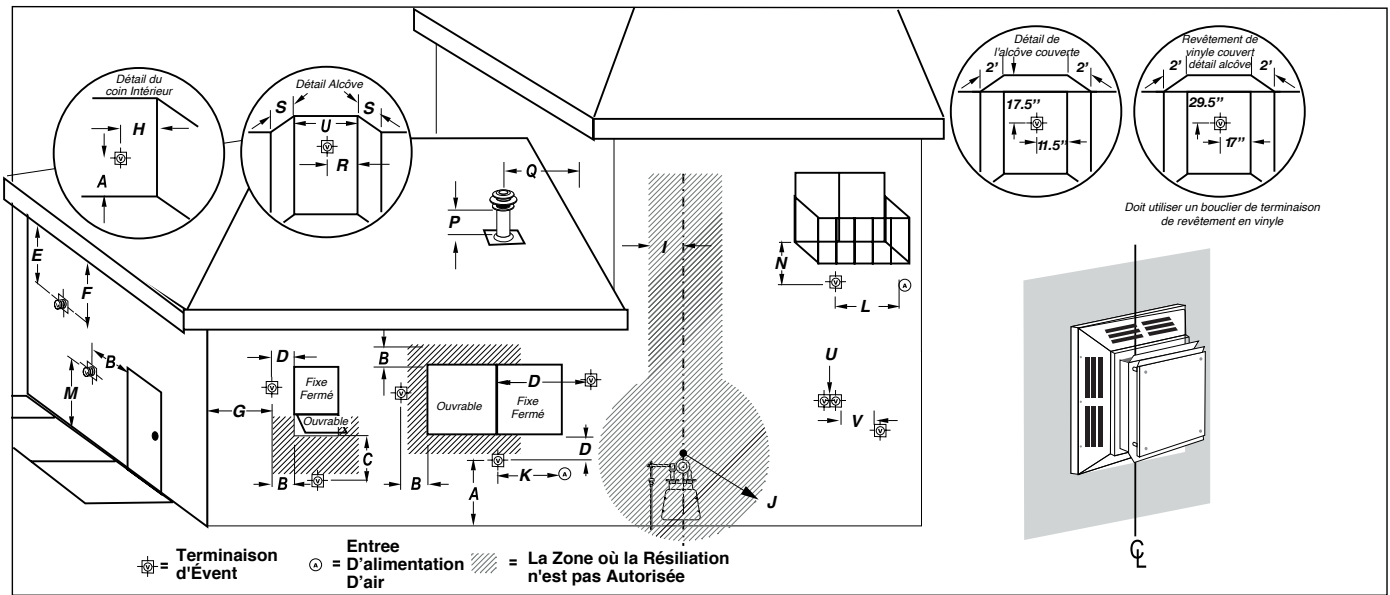

EMPLACEMENTS DES TERMINAUX D'ÉVENT	CANADA*	U.S.A.**
A = Dégagement au cadre de terminaison au-dessus du sol, véranda, porche, terrasse ou balcon	12" (30 cm)	12" (30 cm)
B = Dégagement jusqu'au haut des portes ou des fenêtres ouvrantes	12" (30 cm)	12" (30 cm)
C = Dégagement sur les côtés ou au bas de la porte ou des fenêtres ouvrantes	12" (30 cm)	9" (23 cm)
D = Dégagement à la fenêtre fermée en permanence, recommandé pour éviter la condensation	16" (41 cm)	16" (41 cm)
E = Dégagement au soffite ventilé situé à une distance horizontale de 24" (61 cm) à partir de l'axe de terminaison	22" (56 cm)	22" (56 cm)
F = Dégagement au soffite non ventilé	30" (76 cm) aux combustibles 16" (41 cm) à incombustible	30" (76 cm) aux combustibles 16" (41 cm) à incombustible
G = Dégagement au coin extérieur	9" (23 cm)	9" (23 cm)
H = Dégagement au coin intérieur	12" (30 cm)	12" (30 cm)
I = Dégagement de chaque côté de l'axe vertical d'un compteur ou d'un ensemble réglementaire jusqu'à une distance verticale maximale de 15 pi (4,5 m)	36" (91 cm)	36" (91 cm)
J = Dégagement à la sortie d'évent du régulateur de service	36" (91 cm)	36" (91 cm)
K = Dégagement à l'entrée d'air non mécanique du bâtiment ou à l'entrée d'air de combustion à un autre appareil pour l'appareil <=100.000 BTU/H (30 KW)	12" (30 cm)	12" (30 cm)
L = Dégagement à l'entrée d'alimentation en air forcé	72" (183 cm)	36" (91 cm) au dessus de l'entrée d'air
M = Dégagement au-dessus d'un trottoir pavé ou d'une allée pavée située sur une propriété publique	84" (213 cm)	84" (213 cm)
N = Dégagement sous véranda, porche, terrasse ou balcon	22" aux combustibles 16" à incombustible	22" aux combustibles 16" à incombustible
P = Dégagement au-dessus du toit	24" (61 cm)	24" (61 cm)
Q = Dégagement aux murs adjacents et aux bâtiments voisins	24" (61 cm)	18" (46 cm)
R = Dégagement du coin dans un endroit en retrait	12" (30 cm)	12" (30 cm)
S = Profondeur maximale de l'emplacement encastré	48" (122 cm)	48" (122 cm)
T = Largeur maximale pour le mur arrière de l'emplacement encastré	24" (61 cm)	24" (61 cm)
U = Dégagement horizontal entre deux terminaisons de niveau	0	0
V = Dégagement horizontal (centre à centre) entre deux terminaisons qui ne sont pas de niveau	18" (46 cm)	18" (46 cm)

**Note 1:** Pour N, un événement ne doit pas se terminer directement au-dessus du trottoir ou de l'allée pavée qui est situé entre deux habitations unifamiliales et desservent les deux habitations.

**Note 2:** Pour P autorisé uniquement si la véranda, le porche, la terrasse ou le balcon est entièrement ouvert sur au moins deux côtés sous le sol.

**Note 3:** Pour J, K et comme spécifié dans le code d'installation CGA B149. Les codes ou règlements locaux peuvent varier.

\* Basé sur le code d'installation du gaz naturel et du propane CGA B149.1. Les codes locaux peuvent varier, veuillez vérifier auprès de l'agence de réglementation locale.

\*\* Basé sur ANSI Z223.1/NFPA 54 National Fuel Gas Code. Les codes locaux peuvent varier, veuillez vérifier auprès de l'agence de réglementation locale.

**NOTIFICATION : Les terminaisons de ventilation ne doivent pas être encastrées dans un mur ou un parement.**



## ASSEMBLAGE et INSTALLATION

### DÉBALLAGE DU FOYER FORTY6 SLIM-LINE

Le foyer est expédié sur palette. Les composants de ventilation sont dans un carton. Commencez par le carton qui contient le tuyau de départ de ventilation, les écrans thermiques de ventilation et les restricteurs d'air et d'échappement.

1. Avant de commencer, repérez le FORTY6 Slim-Line Kit d'adaptateur de ventilation intégré.

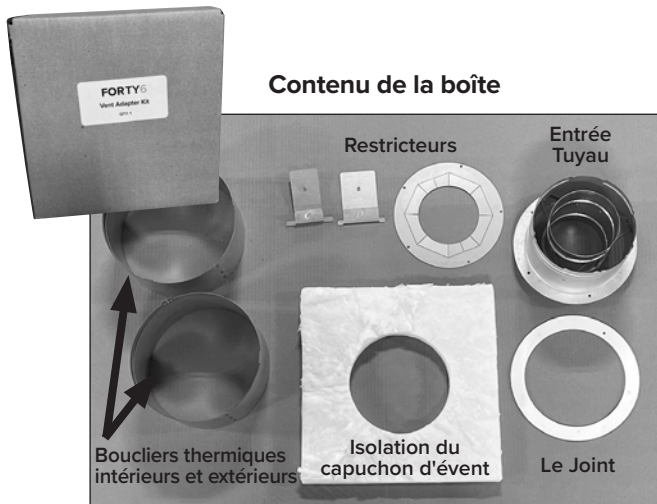

2. À l'aide d'un tournevis à douille de 5/16", retirez les 8 vis à tôle n° 10 du panneau d'accès à l'évent extérieur.



3. À l'aide d'un tournevis à douille de 5/16", retirez les 6 vis à tôle n° 10 du panneau d'accès de l'écran thermique de la chambre de combustion.

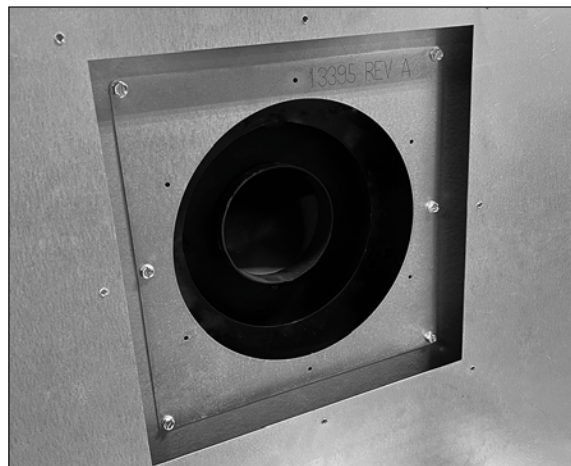

4. À ce stade, il est nécessaire de déterminer si votre installation nécessitera l'ajout de limiteurs de débit pour le système d'entrée d'air de combustion, la sortie d'évacuation ou les deux. Reportez-vous au tableau d'évent applicable pour votre type de gaz et votre configuration d'évent aux pages 19 et 20, si un limiteur d'air est requis pour votre configuration d'évent, préparez le limiteur d'air maintenant. Identifiez sur le tableau de ventilation approprié le nombre d'onglets à ouvrir sur le limiteur d'air et faites-le maintenant en cassant et en jetant ces onglets.

5. Placez le joint d'étanchéité du démarreur d'évent à l'arrière de la chambre de combustion, il peut être utile d'appliquer 3 ou 4 très petits points de silicone haute température (500°F) (RTV) pour maintenir le joint en place tout en continuant l'installation.

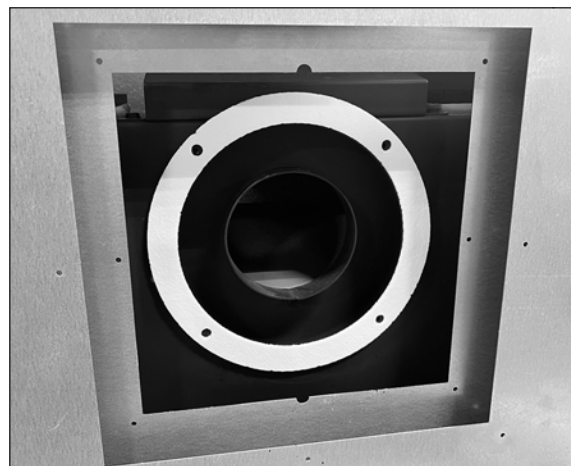

## ASSEMBLAGE et INSTALLATION

6. Le restricteur d'échappement est installé en le plaçant à travers le tuyau de sortie d'échappement et en le reposant sur le déflecteur interne dans la chambre de combustion. Il est maintenu en place par un clip de retenue mobile. Maintenez simplement le restricteur contre le déflecteur et poussez le dispositif de retenue vers le haut et serrez la vis pour fixer le restricteur. **Remarque : Veuillez vous assurer que le limiteur d'échappement est centré dans la sortie d'échappement. Un mauvais alignement pourrait nuire à l'apparence des flammes. Reportez-vous aux images adjacentes pour le placement du restricteur d'échappement.**



7. Placez le restricteur d'air entre le joint et le tuyau de démarrage de l'évent. À l'aide d'un tournevis à douille de 5/16 po, fixez le tuyau de départ de l'évent à l'aide des (4) vis à tête n° 10 fournies.

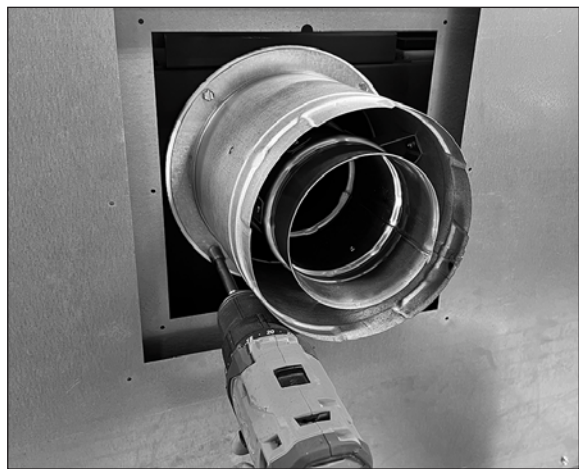
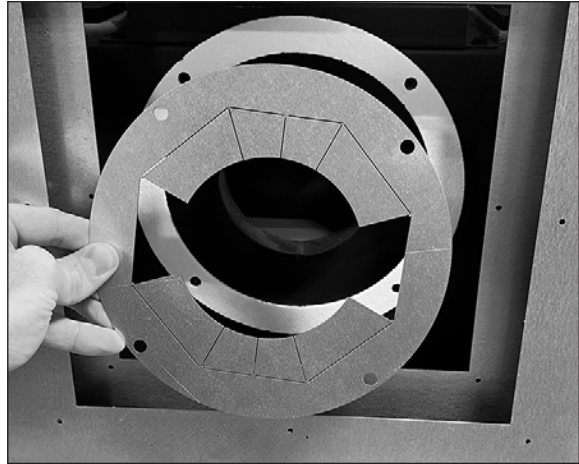

8. Localisez le panneau d'accès de l'écran thermique du foyer retiré à l'étape 3 de la page 25. Pour installer l'écran thermique intérieur, alignez les trois languettes avec les 3 trous pilotes du panneau d'accès de l'écran thermique du foyer. À l'aide d'un tournevis à douille de 5/16 po, fixez l'écran thermique intérieur à l'aide des 3 vis à tête n° 10 fournies.

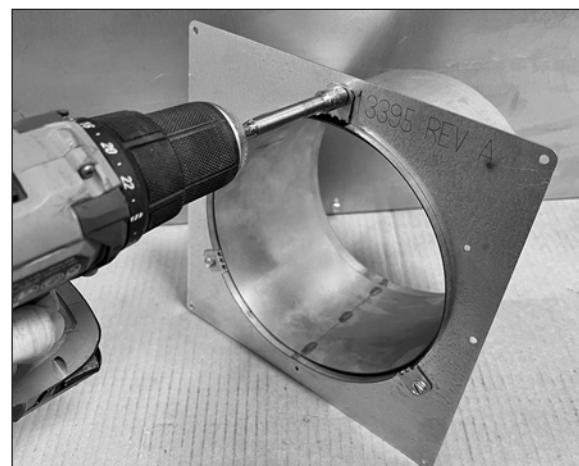

9. Installez l'écran thermique extérieur et alignez les trois languettes avec les 3 avant-trous du panneau d'accès de l'écran thermique du foyer. À l'aide d'un tournevis à douille de 5/16 po, fixez l'écran thermique extérieur à l'aide des 3 vis à tôle n° 10 fournies.

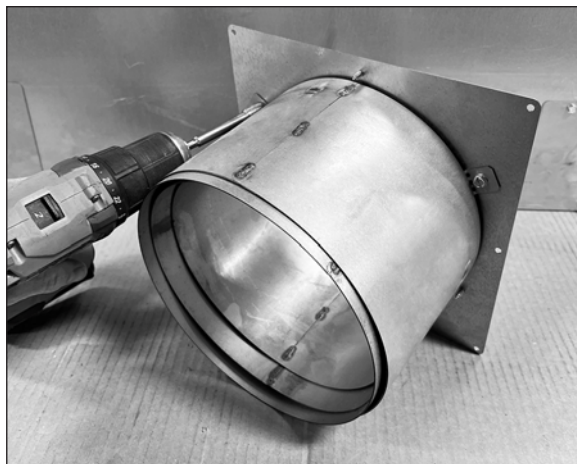

10. À l'aide d'un tournevis à douille de 5/16 po, réinstallez le panneau d'accès à l'évent extérieur à l'aide des 8 vis à tôle n° 10 conservées à l'étape 2 de la page 26.



**Le tuyau de départ et les écrans thermiques télescopiques requis sont maintenant installés et l'unité est prête pour la prochaine étape de l'installation.**

### **ATTENTION**

**Une fois l'appareil installé, testez le foyer pendant au moins 30 minutes pour confirmer que l'appareil fonctionne comme prévu avant d'enfermer l'appareil dans le mur pendant que le tuyau d'évacuation est toujours accessible. Le fait de ne pas tester la combustion du foyer peut entraîner des réparations coûteuses non couvertes par la garantie du fabricant.**

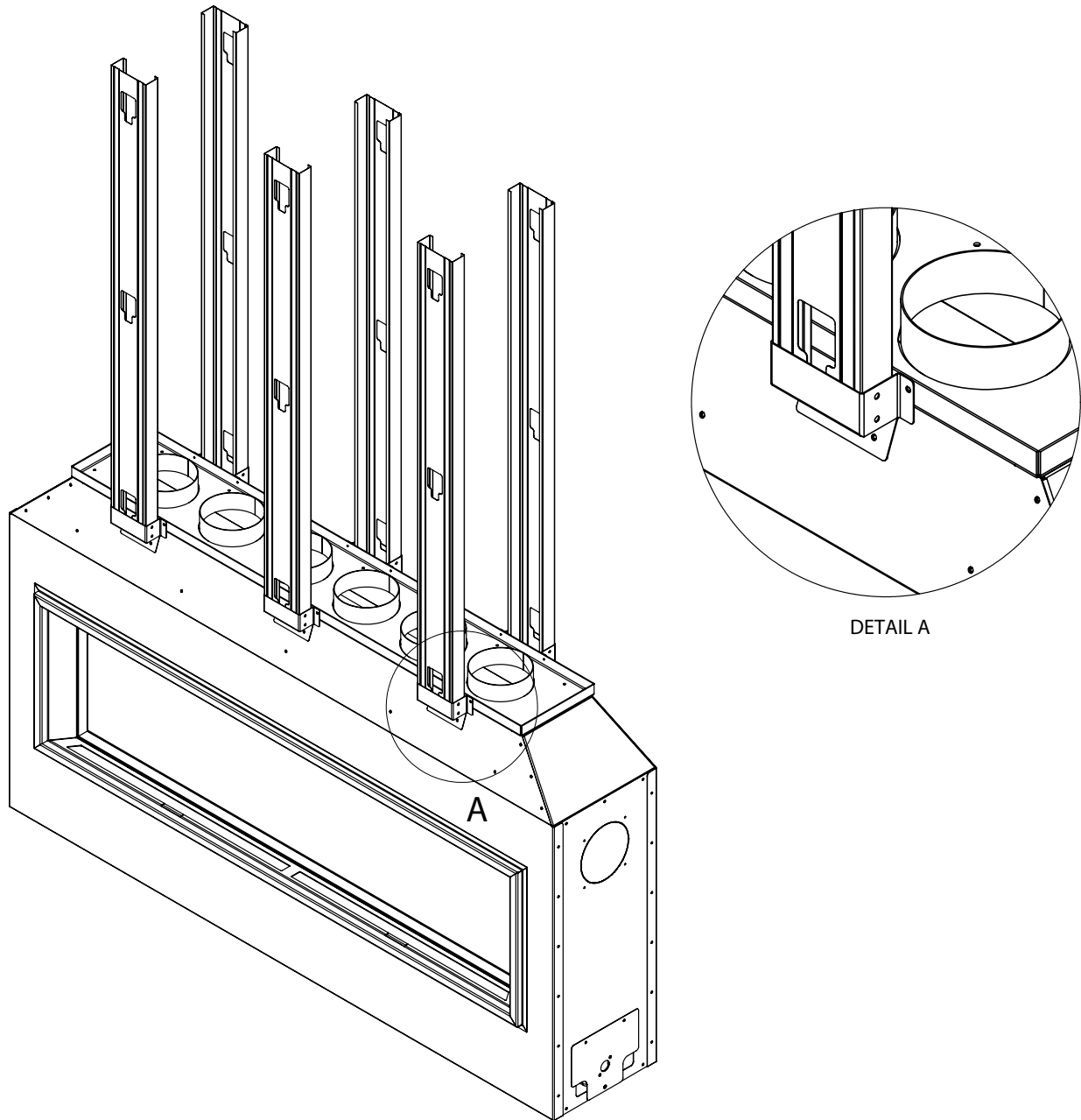

12. Placez l'unité en position dans l'ossature combustible illustrée à la page 12. Les montants en acier 2x4 (non inclus) seront ensuite installés. La longueur du goujon, dimensions « G » à la page 10 peut être calculée à l'aide de l'une des équations suivantes :

**Équation de longueur de goujon:**

Anglais (pouces): Longueur du goujon  $G = A - 33.50''$

Métrique (millimètres): Longueur du goujon  
 $G = A - 851\text{mm}$

\*Reportez-vous à la page 10 pour la dimension "G" référencée dans les équations ci-dessus.

13. Une fois que les montants ont été coupés à longueur, insérez les montants complètement dans les supports de montants du collecteur comme indiqué dans le « Détail A » ci-dessus, fixez avec (4) vis à tôle autoperceuses n° 10 par montant..

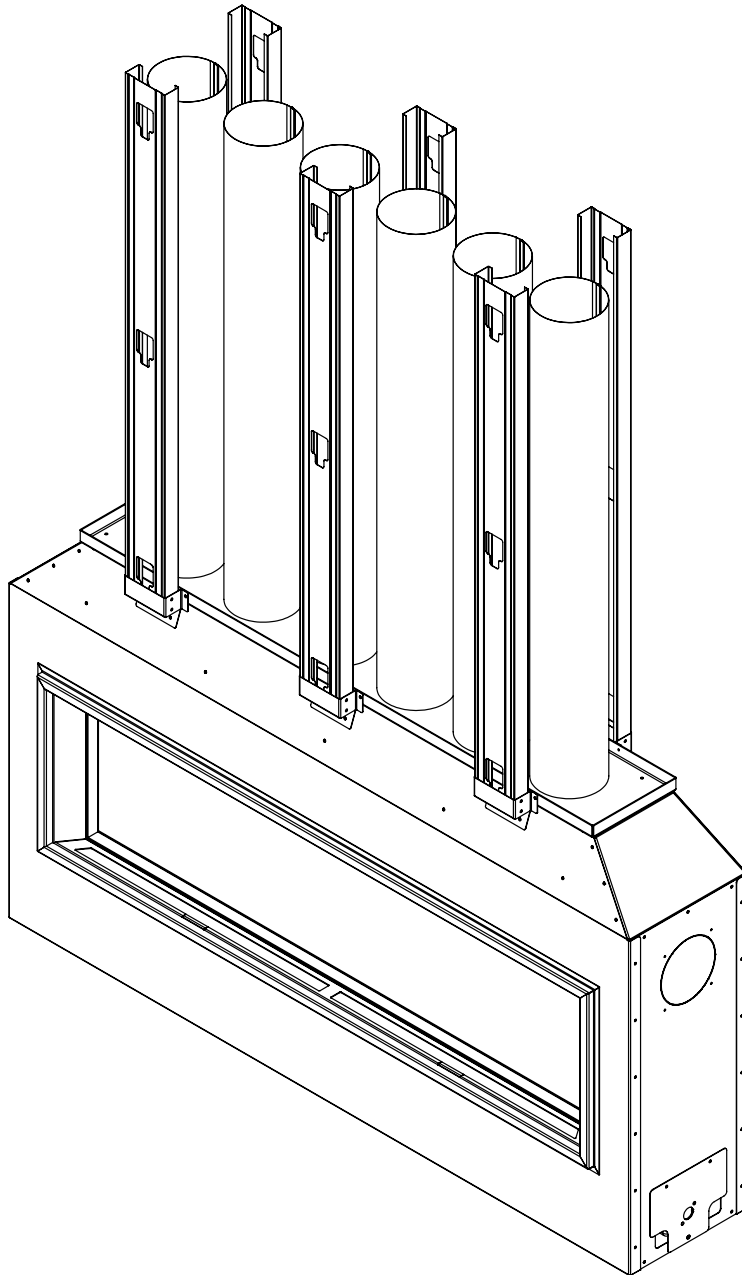

14. Le conduit flexible de 5" de diamètre sera maintenant installé. La longueur du conduit peut être calculée à l'aide de l'une des équations suivantes:

**Équation de longueur de conduit:**

Anglais (pouces): Longueur du conduit =  $G - 30.0"$

Métrique (millimètres): Longueur du conduit  
=  $G - 762\text{mm}$

\*Reportez-vous à la page 10 pour la dimension "G" référencée dans les équations ci-dessus.

15. Une fois la longueur du conduit calculée, étirez les conduits à la longueur calculée à l'étape 5 et fixez-les au collecteur à l'aide des colliers de serrage de 5 po fournis.

## INSTALLATION

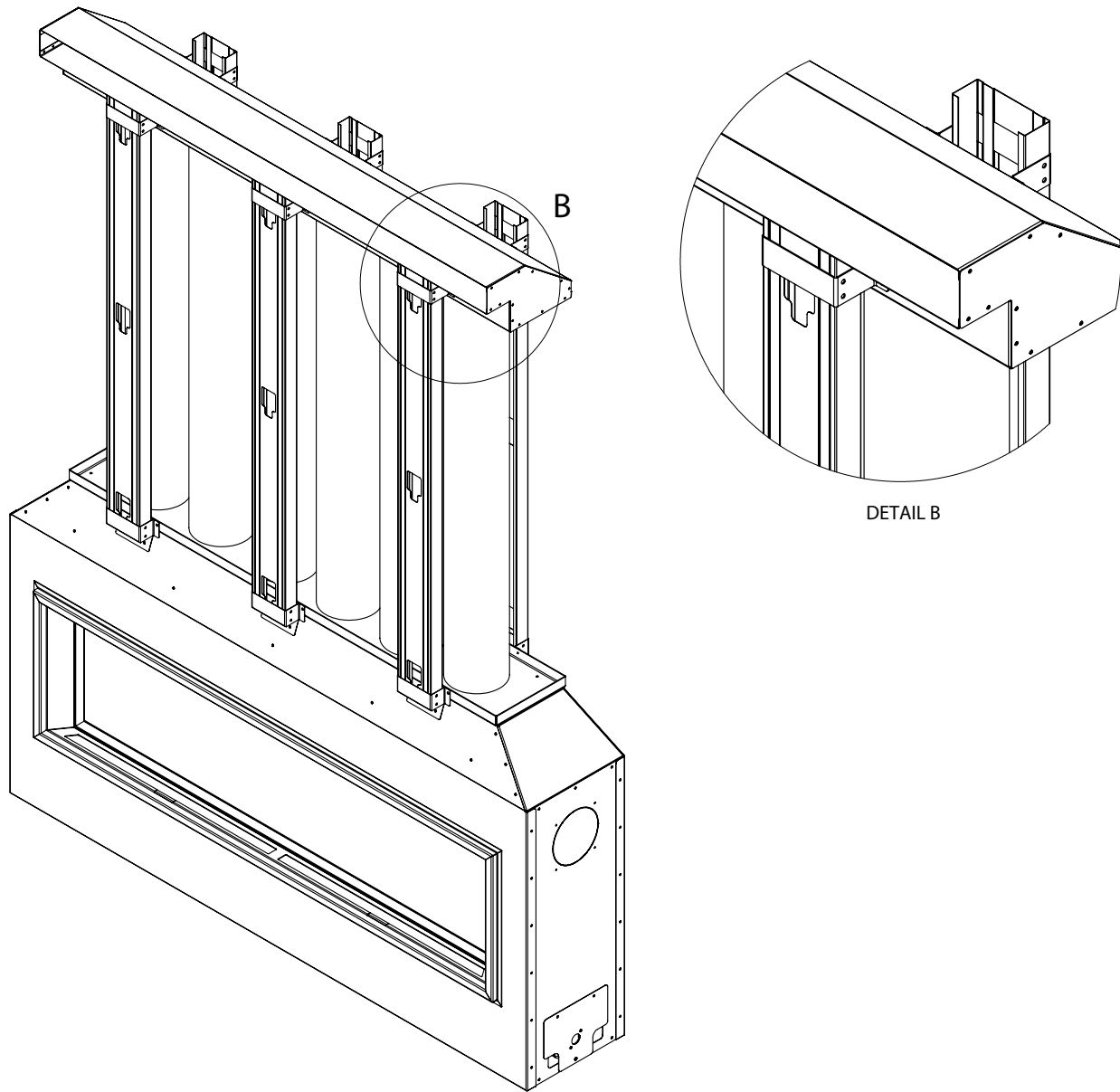

16. Installez le plénum comme indiqué ci-dessous, les goujons avant seront insérés dans les supports de goujon du plénum jusqu'à ce qu'ils entrent en contact avec le plénum (comme illustré dans le « Détail B »). Fixez les goujons avant aux supports de goujon du plénum à l'aide des (4) vis à tôle autoperceuses n° 10 par goujon fournies.

17. Une fois les goujons avant fixés au plénum, confirmez que le plénum est de niveau d'avant en arrière et d'un côté à l'autre. Une fois le plénum de niveau, fixez les goujons arrière aux supports de goujon du plénum à l'aide des (4) vis à tôle autoperceuses n° 10 par goujon fournies.

18. Une fois le plénum installé, raccordez les conduits au plénum et fixez-les au collecteur à l'aide des colliers de serrage de 5" fournis.

19. Une fois que l'unité a été enfermée dans le mur, la « garniture de sortie du plénum » sera ajustée par pression dans l'ouverture de sortie du plénum. Appliquez du RTV/silicone haute température lors de l'installation de la « garniture de sortie du plénum » pour vous assurer qu'elle est bien fixée en place.

## INSTALLATION

### Installation des écrans thermiques de ventilation extérieurs et de la terminaison de ventilation (installation parallèle sur un mur extérieur)

20. Avant d'installer la terminaison de ventilation horizontale, vous devez d'abord installer les deuxièmes moitiés des deux écrans thermiques télescopiques du tuyau de ventilation. Chaque moitié de bouclier glisse simplement sur la moitié que vous avez précédemment attachée à la plaque de montage du foyer et peut maintenant être vue à l'intérieur du passage de ventilation dans le mur.
21. Installez d'abord la protection extérieure et la seconde intérieure. Laissez environ 2 po des écrans dépasser du revêtement de la maison.



22. Installez la terminaison de ventilation horizontale (capuchon de ventilation). Assurez-vous que la flèche sur le capuchon (le cas échéant) pointe vers le haut et reconfirmez que toutes les exigences d'emplacement du capuchon d'évent selon les pages 24-25 et les exigences des fabricants d'évent sont respectées. **REMARQUE :** Un morceau de matériau isolant est fourni avec le kit de ventilation. Il est très important que cette isolation soit installée entre l'arrière de la terminaison de ventilation horizontale et le mur, comme illustré sur la photo ici.

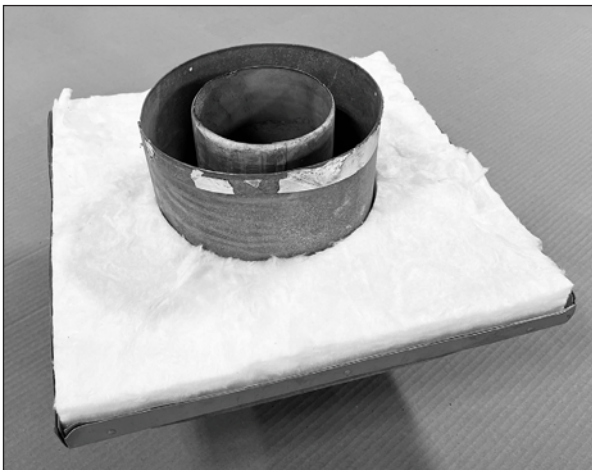

23. Glissez les tuyaux de terminaison d'évent intérieur et extérieur sur le tuyau de départ d'évent en prenant soin d'aligner les tuyaux intérieur et extérieur pour éviter tout dommage.

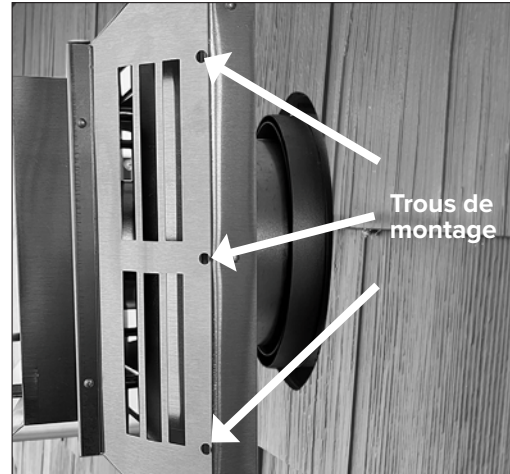

24. Faites glisser la terminaison d'évent (bouchon) dans le renforcement du parement (ou le protecteur de parement en vinyle) jusqu'à ce qu'il touche le fond. **Remarque :** La surface arrière de la terminaison de ventilation poussera les écrans thermiques télescopiques du tuyau de ventilation vers l'intérieur. Lorsque la terminaison de ventilation est en place, les écrans thermiques toucheront juste la surface arrière de la terminaison.



25. Retirez le capuchon d'évent du revêtement et installez un petit cordon de scellant en silicone non durcissant autour du périmètre du capuchon. Poussez le capuchon en place.
26. Installez les vis de montage (fournies avec le capuchon) pour maintenir le capuchon d'évent au revêtement. Consultez les instructions du fabricant de l'évent pour connaître l'emplacement des trous de montage. Les emplacements typiques des trous de montage sont indiqués sur la photo adjacente. Voir les instructions du fabricant de ventilation pour plus d'informations ou si vous utilisez le bouclier de revêtement en vinyle.

## INSTALLATION

### Installation des écrans thermiques de ventilation extérieurs et de la terminaison de ventilation (installation parallèle sur un mur extérieur)

1. Avant d'installer le tuyau d'évent supplémentaire et le(s) coude(s) qui complèteront l'installation de ventilation, vous devez d'abord installer les deuxièmes sections des écrans thermiques du tuyau d'évent pour protéger les matériaux combustibles autour du passage du tuyau d'évent dans la cloison que la cheminée est montée dessus. Chaque moitié de bouclier glisse simplement sur la moitié que vous avez précédemment attachée à la plaque de montage du foyer et qui peut maintenant être vue à l'intérieur du passage d'évent dans la cloison de séparation.
2. Installez le bouclier extérieur en premier et l'intérieur en second. Laissez au moins 2 po des deux écrans dépasser de la charpente ou du revêtement mural de la cloison de séparation. Voir la photo à droite. →

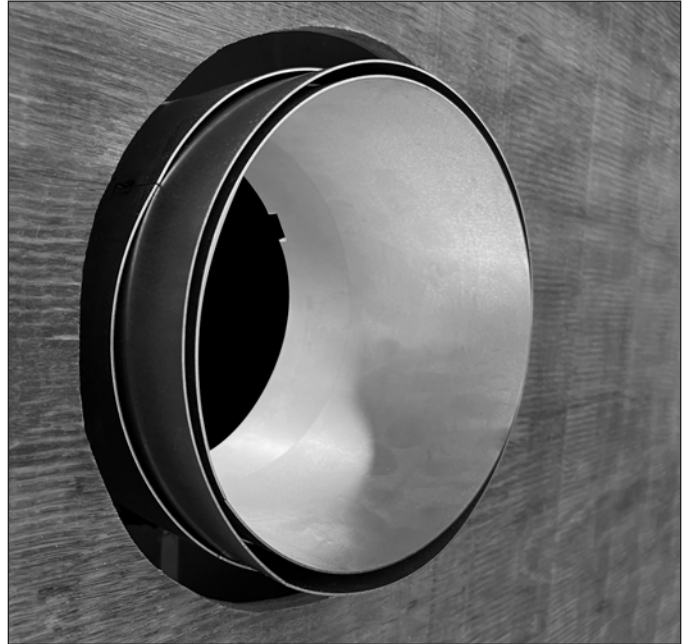

### Installation du tuyau de ventilation et de la terminaison de ventilation

#### (Installation de mur de séparation)

1. Les détails spécifiques de la configuration de l'évent, du tuyau de départ de l'évent sur le foyer à la terminaison d'évent horizontale ou verticale (chapeau) lorsque le foyer est installé sur un mur intérieur de la maison, varieront en fonction de l'emplacement du foyer sur le mur, ce qui se trouve à l'arrière du mur, où la terminaison de ventilation sera située (toit ou mur extérieur) et sur d'autres exigences du code pour l'emplacement de la terminaison de ventilation, comme indiqué aux pages 23-24. Cependant, la longueur maximale de l'évent, mesurée le long de la ligne médiane du tuyau, de l'arrière du foyer au début de la terminaison de l'évent ne peut pas dépasser 30 pieds, y compris un maximum de 20 pieds d'élévation verticale et un maximum de 10 pieds d'horizontale. Si plus de deux coudes à 90° (ou coudes équivalents à 45°) sont nécessaires pour votre installation, la longueur maximale de course horizontale autorisée est réduite. Voir la section de ventilation à partir de la page 17 pour des informations spécifiques. Il est important de planifier l'installation à l'avance afin de pouvoir localiser avec précision tout passage de mur ou de plafond et la terminaison de ventilation à l'extérieur du mur ou du toit. Les sections de tuyau d'évent ne sont disponibles que dans certains incréments de longueur et dans des sections de longueur réglable. Planifiez soigneusement avant de commencer!
2. Il sera utile de laisser un accès à la zone située derrière la cloison pour faciliter l'installation des composants de ventilation. Les sections de tuyau peuvent avoir des connexions à verrouillage par rotation qui seront difficiles à exécuter sans un bon accès.
3. Assurez-vous que les deux écrans thermiques du tuyau de ventilation s'étendent au moins 2" au-delà du côté arrière de la cloison de séparation adjacente au foyer après l'installation de la ventilation.
4. Maintenez un espace d'air libre d'au moins 1 ½" autour du tuyau d'évent là où il traverse d'autres murs intérieurs, le plafond, le mur extérieur ou le toit.
5. **Remarque :** Les instructions du fabricant de l'évent et certains codes du bâtiment peuvent exiger l'ajout d'un blocage au-dessus et en dessous de tous les passages muraux, l'ajout de coupe-feu fournis par le fabricant de l'évent, de coupe-feu muraux, d'écrans d'isolation de grenier, de colliers de garniture intérieure, de supports de support d'évent ou autres composants. Veuillez vérifier auprès de l'autorité compétente de votre région lors de la planification de l'installation de ventilation pour déterminer les exigences spécifiques du code et les composants de ventilation exacts qui sont requis pour votre installation.



# INSTALLATION

## Retrait de la vitre

1. Utilisez les languettes sur l'écran d'air pour le tirer vers le haut et vers l'extérieur de la cheminée.

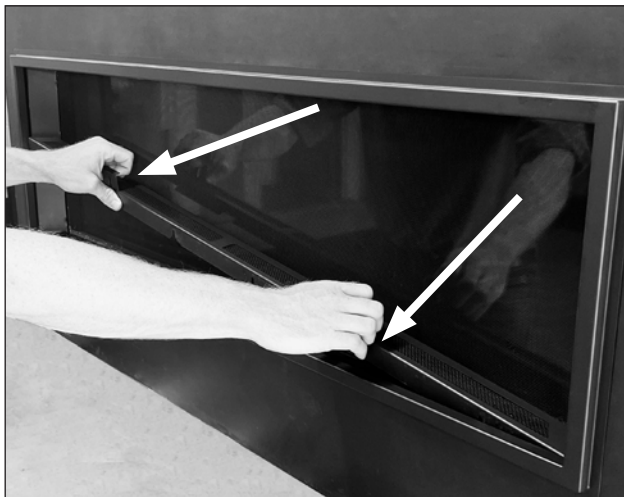

2. Soulevez le panneau latéral gauche vers le haut et dans l'ouverture du foyer pour le retirer. Soulevez ensuite le panneau latéral droit vers le haut et dans l'ouverture du foyer pour le retirer.



3. Les (10) vis à tête Philips qui retiennent l'écran seront maintenant exposées, à l'aide d'un tournevis à tête Philips, retirez ces vis.



## INSTALLATION

4. Une fois les (10) vis Philips retirées, soulevez l'écran, puis inclinez le bas hors du foyer retirer.



5. Retirez les (7) boulons 1/4-20 (voir flèches) le long du haut du cadre de verre à l'aide d'une douille 7/16".

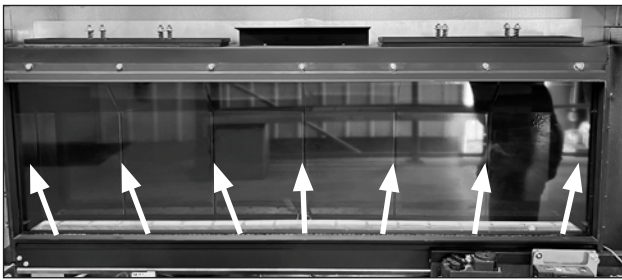

(La façade de l'enceinte du foyer a été retirée pour montrer la quincaillerie du cadre en verre)

6. Une fois que les (7) boulons 1/4-20 ont été retirés, soulevez le cadre de la vitre, puis inclinez le bas hors du foyer pour le retirer en utilisant le même mouvement que celui utilisé avec l'écran.



**Inversez ces étapes pour réinstaller l'assemblage de vitre et d'écran.**

## Placement de la Vitre du Brûleur

Les foyers SÓLAS sont livrés en standard avec un brûleur Glass Media Burner. Si vous avez l'ensemble de bûches/brûleur d'ensemble de bûches SÓLAS en option, veuillez vous reporter au manuel d'installation de l'ensemble de bûches séparé pour obtenir des instructions.

Le sac en polyéthylène pour brûleur en verre que vous mettez de côté lorsque vous avez déballé le foyer contient la bonne quantité de matériau en verre pour couvrir le brûleur. Tout le contenu du sac doit être réparti uniformément sur le plateau du brûleur.

1. Localisez le brûleur dans la cheminée. Se référer au photo adjacente.
2. Coupez soigneusement un coin du sac en polyéthylène pour former un bec verseur. L'ouverture doit être assez grande pour permettre au média de verre de s'écouler mais pas si grand que vous ne pouvez pas contrôler le débit.
3. Vous remarquerez que la surface du brûleur est conçue avec des bords relevés qui forment un plateau pour contenir le support en verre.
4. En commençant par une extrémité, versez le support de verre sur le plateau du brûleur en gardant le bec verseur sur le poly-sac vers le centre du brûleur pour éviter le renversement de morceaux de verre sur les côtés du brûleur. Voir les photos adjacentes.
5. Une fois que vous avez versé tout le support du brûleur en verre dans le plateau du brûleur, lissez soigneusement les morceaux de verre afin qu'ils aient une profondeur uniforme sur toute la surface du brûleur. Lorsque le support en verre du brûleur est correctement placé, il doit ressembler au Photos.
6. **REMARQUE :** Si quelques morceaux de verre s'échappent des bords du plateau du brûleur lors de l'installation, ce n'est pas un problème. Ils atterriront simplement dans la zone située sous le brûleur et ne feront aucun mal.

### ATTENTION !

Une fois l'appareil installé, effectuez un essai de fonctionnement pendant au moins 30 minutes afin de vérifier son bon fonctionnement avant de l'encaster dans le mur, le conduit d'évacuation restant accessible. L'absence d'essai de fonctionnement peut entraîner des réparations coûteuses non couvertes par la garantie du fabricant.



Plateau du Brûleur



L'installation partielle du verre transparent et écrasé



L'installation complète du verre transparent et écrasé

## INSTRUCTIONS POUR LE PREMIER FEU

Lorsque vous utilisez votre nouveau foyer pour la première fois, des vapeurs peuvent être libérées en raison du durcissement des composés utilisés dans la fabrication de l'appareil. Ces vapeurs sont normales et peuvent provoquer une odeur et peuvent également faire en sorte que les flammes atteignent toute la hauteur de la chambre de combustion, ou même légèrement plus, pendant les premières heures de fonctionnement. Il est possible que ces vapeurs déclenchent des détecteurs de fumée à proximité immédiate. Nous vous recommandons d'ouvrir une fenêtre pour ventiler la pièce pendant cette période de combustion. Après quelques heures d'utilisation, les vapeurs disparaîtront et les flammes seront à hauteur normale.

### Suivez ces instructions pour un premier feu réussi;

1. Allumez le foyer en mode manuel.
2. Réglez la hauteur de la flamme sur élevée.
3. Laissez le foyer fonctionner pendant 3 heures à ce réglage, puis éteignez le foyer et laissez-le refroidir.
4. Une fois le foyer refroidi, allumez le foyer en mode manuel avec la flamme haute.
5. Laissez le foyer fonctionner pendant 6 heures dans ce réglage.

**REMARQUE :** De légères odeurs peuvent encore être remarquées lors des utilisations futures du foyer, mais elles diminueront avec le temps. Le type de matériaux de finition utilisés autour du foyer peut ajouter des odeurs ou augmenter le temps de séchage. Si le foyer n'a pas été utilisé pendant plusieurs mois, il est normal que des odeurs se produisent, causées par des peluches ou de la poussière qui se sont déposées sur l'appareil lorsqu'il n'est pas utilisé.

## DISPOSITIF DE SUPERVISION DE FLAMME

Pour votre sécurité, cet appareil est équipé d'un dispositif de surveillance de flamme qui coupera l'alimentation en gaz si, pour une raison quelconque, la flamme de la veilleuse s'éteint. Cet appareil intègre une sonde fixe, qui capte la chaleur de la flamme pilote. Si la sonde est froide, l'appareil empêchera tout écoulement de gaz à moins d'allumer manuellement la veilleuse. Voir les instructions d'éclairage complètes.

**REMARQUE :** Effectuez périodiquement une vérification visuelle pour vous assurer que les flammes de la veilleuse et du brûleur sont telles qu'illustrées (haut de la page 39).

Par temps extrêmement froid, il est recommandé de laisser la veilleuse en marche pour éviter la formation de condensation dans le foyer et sur la zone de visualisation en verre lors du démarrage.

## INFORMATIONS SUR L'ÉCLAIRAGE, LE FONCTIONNEMENT ET L'ÉVALUATION

L'information sur l'éclairage, le fonctionnement et la valeur nominale est située sur une plaque devant le ventilateur de confort à l'intérieur de la face avant du foyer.

Pour accéder à la plaque, retirez le panneau de garniture d'air inférieur comme indiqué à l'étape 1 à la page 26 du Manuel d'installation et d'utilisation.

## ⚠ ATTENTION

**N'ESSAYEZ PAS DE TOUCHER LA PLAQUE SI NALÉTIQUE PENDANT QUE LE FOYER EST ENCORE CHAUD!**

Laissez refroidir le foyer avant de le toucher.

## ENTRETIEN

Si une attention est requise pour votre appareil, contactez votre revendeur en indiquant le numéro de modèle et le numéro de série. Ce numéro se trouve sur la plaque signalétique située à côté du module de commande. Les pièces de rechange sont indiquées à la fin de ce manuel. Veuillez toujours indiquer le numéro de pièce et la description lors de la demande de pièces de rechange. La garantie est nulle si elle est réparée par un technicien non qualifié.

## DISPOSITIFS DE CONTRÔLE DU FOYER

Il y a deux façons de contrôler votre foyer.

1. SÓLAS One-Touch Télécommande (#S-507)
2. L'Interrupteur Mural (en option) (#WTP-1500)

La télécommande SÓLAS One-Touch peut être programmée pour fonctionner automatiquement—voir pages 40-46.

Le pavé tactile mural en option peut être utilisé pour allumer et éteindre la flamme et pour augmenter ou diminuer la hauteur de la flamme.

**REMARQUE :** La télécommande SÓLAS One-Touch en mode AUTO remplacera le pavé tactile mural.

**REMARQUE :** le pavé tactile mural n'est pas compatible avec le système d'évacuation électrique auto-calibrant SÓLAS.

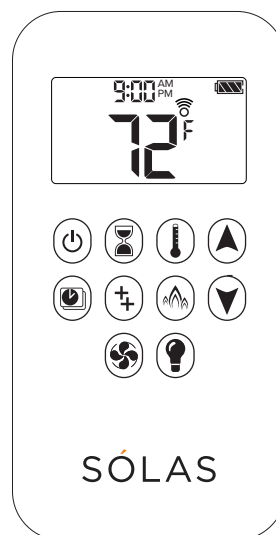

SÓLAS One-Touch  
Télécommande #S-507

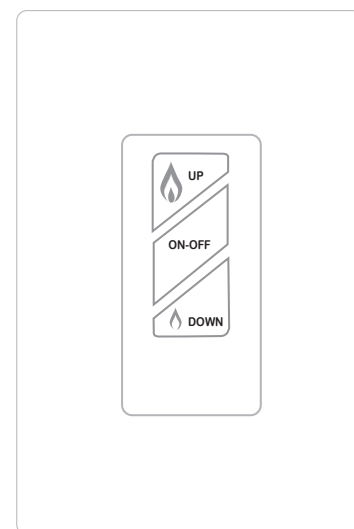

L'Interrupteur Mural  
#WTP-1500  
(en option)

# ALLUMAGE ET OPERATION

**AVERTISSEMENT : Si vous ne suivez pas exactement ces instructions, un incendie ou une explosion peut se produire, causant des dommages matériels, des blessures corporelles ou la mort.**

Lors de l'allumage de cet appareil, suivez exactement les instructions.

A. Cet appareil est muni d'un dispositif d'allumage qui allume automatiquement la veilleuse. Ne tentez pas d'allumer la veilleuse manuellement.

B. AVANT D'ALLUMER LA VEILLEUSE, reniflez tout autour de l'appareil pour déceler une odeur de gaz. Reniflez près du plancher, car certains gaz sont plus lourds que l'air et peuvent s'accumuler au niveau du sol.

## QUE FAIRE SI VOUS SENTEZ UNE ODEUR DE GAZ

- Ne pas tenter d'allumer d'appareil
  - Ne touchez à aucun interrupteur; ne pas vous servir de téléphones se trouvant dans le bâtiment.
  - Appelez immédiatement votre fournisseur de gaz depuis un voisin. Suivez les instructions du fournisseur.
  - Si vous ne pouvez pas joindre votre fournisseur de gaz, appelez les pompiers.
- C. Ne pas pousser ou tourner la manette d'admission du gaz qu'à la main. Ne jamais employer d'outil à cette fin. Si la manette reste coincée, ne tentez pas de la réparer; appelez un technicien qualifié. Quiconque tente de forcer la manette ou de la réparer peut provoquer une explosion ou un incendie.
- D. N'utilisez pas cet appareil s'il a été plongé dans l'eau, même partiellement. Faites inspecter l'appareil par un technicien qualifié et remplacez toute partie du système de contrôle et toute commande qui ont été plongés dans l'eau.

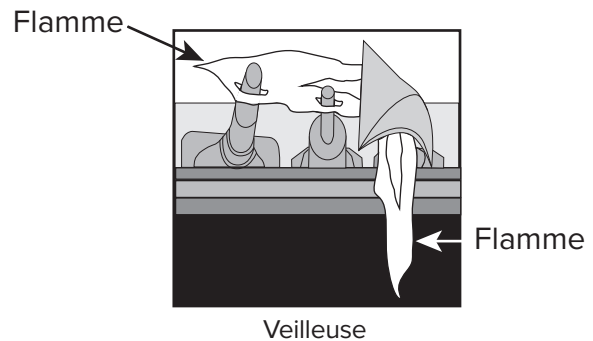

**REMARQUE: Si la veilleuse ne reste pas allumée après plusieurs essais, passez à l'étape 9.**

7. Utilisez les boutons de réglage de la hauteur de la flamme sur la télécommande ou le pavé tactile mural en option pour régler la flamme. Pour augmenter la hauteur de la flamme, appuyez et maintenez . Pour diminuer la hauteur de la flamme, appuyez et maintenez .
8. Appuyez sur le bouton de la télécommande ou du pavé tactile mural en option et maintenez-le enfoncé pour régler l'appareil sur la veilleuse uniquement.
9. Si l'appareil ne fonctionne pas, suivez les instructions «COUPER LE GAZ À L'APPAREIL» et appelez votre technicien de service de gaz ou votre fournisseur de gaz.

## MODE D'EMPLOI

1. ARRÊTEZ! Lisez les instructions de sécurité sur la portion supérieure de cette étiquette.
2. Cet appareil est muni d'un dispositif d'allumage qui allume automatiquement la veilleuse. Ne tentez pas d'allumer la veilleuse manuellement.
3. Confirmez que l'écran LCD à distance indique « OFF ». Vérifiez visuellement qu'il n'y a pas de veilleuse visible à l'intérieur du foyer.
4. Attendez cinq (5) minutes pour éliminer tout gaz. Puis sentir le gaz, y compris près du sol. Si vous sentez une odeur de gaz, STOP! Suivez "B" dans les informations de sécurité ci-dessus. Si vous ne sentez pas d'odeur de gaz, passez à l'étape 5.
5. À l'aide de la télécommande ou du pavé tactile mural en option, maintenez enfoncé le bouton «ON/OFF» pendant 4 secondes. Un signal sonore confirme que la séquence de démarrage a commencé.
6. Des bips continus confirment que l'allumage est en cours. Une fois allumée, la flamme de la veilleuse devrait apparaître comme indiqué ci-dessous. Une fois la veilleuse confirmée, le brûleur principal s'allume à haute.

## POUR COUPER LE GAZ VERS L'APPAREIL

1. Pour couper le gaz de l'appareil, appuyez et relâchez le bouton «OFF» de la télécommande ou du pavé tactile mural en option. Un signal sonore confirmera.
2. POUR COUPER L'ALIMENTATION EN GAZ DE L'APPAREIL, fermez le robinet d'arrêt sur la conduite d'alimentation en gaz de l'appareil.

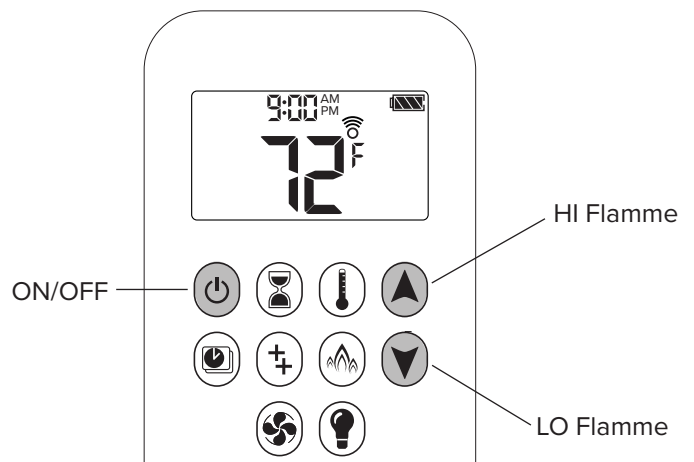



## TÉLÉCOMMANDE SÓLAS One-Touch JUMELAGE

Le module de commande et la télécommande doivent être appairés avant la première utilisation. Ceci a été réalisé pour vous à l'usine. Reportez-vous à la section ci-dessous si le module de commande et la télécommande perdent la synchronisation.

1. Insérez deux piles alcalines AAA dans la télécommande. Utilisez uniquement des piles alcalines de marque, telles que Duracell ou Energizer.
2. Quatre piles alcalines AA sont installées dans le module de commande (illustré ci-dessous).

**REMARQUE:** les quatre piles AA ne sont utilisées qu'à des fins de batterie de secours en cas de panne de courant.

3. Localisez le bouton de réinitialisation sur la face avant du module de commande.
4. Appuyez sur le bouton RESET du module de commande et maintenez-le enfoncé jusqu'à ce que vous entendiez un bip court et un bip long. Après le deuxième bip, relâchez le bouton de réinitialisation.
5. Dans les 20 secondes suivantes, appuyez et maintenez le bouton  de la télécommande pendant 2-3 secondes.  s'affichera et clignotera sur la télécommande pendant la séquence d'appairage. La télécommande comptera de 1 à 8, et vous entendrez deux bips courts confirmant que le jumelage est terminé.

Si vous entendez un long bip, la séquence d'appairage a échoué ou le câblage est incorrect.

*Il s'agit d'un jumelage unique qui n'est pas nécessaire lors du changement des piles de la télécommande ou du module de commande. Le système de télécommande est maintenant prêt à être utilisé.*

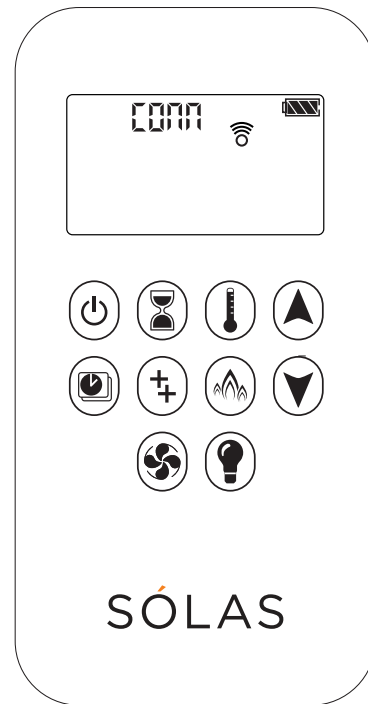

SÓLAS One-Touch  
Programmable Télécommande  
Thermostatique

#S-507

**REMARQUE :** Les piles de votre télécommande et module de commande SÓLAS One-Touch doivent être remplacées chaque année.



Bouton de Réinitialisation

SÓLAS One-Touch  
Module de Controle

#S-504

## COMMENT ÉTEINDRE VOTRE FOYER (Y COMPRIS PILOT LUMIÈRE)

Familiarisez-vous avec chacune de ces méthodes avant de faire fonctionner votre foyer.

**Télécommande et pavé tactile mural\***: Appuyez sur le bouton ON-OFF et maintenez-le enfoncé pendant une seconde (soit sur la télécommande, soit sur le pavé tactile mural en option). Si les flammes sont allumées, elles s'éteignent et vous entendez le moteur de la vanne s'arrêter. Vous entendez un bruit sourd et un bip indiquant que la vanne a reçu le signal de la télécommande.

## COMMENT S'ASSURER QUE VOTRE FOYER NE PEUT PAS ÊTRE ALLUMÉ PAR MAINTENANCE

Vous pouvez utiliser la méthode suivante pour vous assurer que votre foyer ne s'allumera pas lorsque vous ne le souhaitez pas.

Tout d'abord, assurez-vous que votre foyer est éteint, y compris la veilleuse, et froid AVANT de continuer.

- Fermez le robinet d'arrêt de la conduite d'alimentation en gaz pour l'appareil.
- Retirez toutes les piles du module de commande ainsi que les piles de la télécommande.
- Couper le courant au disjoncteur.

### Arrêt automatique (dans certaines conditions)

La télécommande de votre foyer est équipée d'un mécanisme d'arrêt automatique qui s'active dans certaines conditions. Voir page 46 dans la section Fonctionnement de la télécommande pour une description de cette fonction.

**REMARQUE : Avant d'utiliser le système de télécommande pour la première fois**, le module de commande et la télécommande sont synchronisés en usine. Voir la section Configuration de l'appairage à distance SÓLAS à la page précédente de ce manuel si le module de commande et la télécommande perdent la synchronisation.

**IMPORTANT: AVANT DE COMMENCER**, veuillez noter qu'avec ce système, les réglages de l'heure, de la température et de la mise en marche/arrêt automatique ne peuvent être programmés que lorsque l'affichage des fonctions clignote. Soyez patient lors de la programmation car la configuration prend du temps.

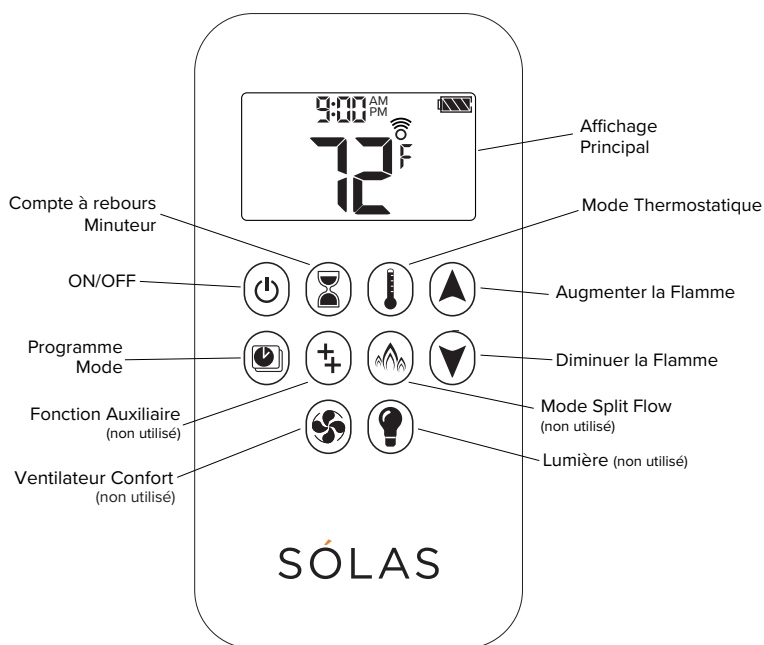

SÓLAS One-Touch  
Programmable Télécommande  
Thermostatique  
d'article #S-507

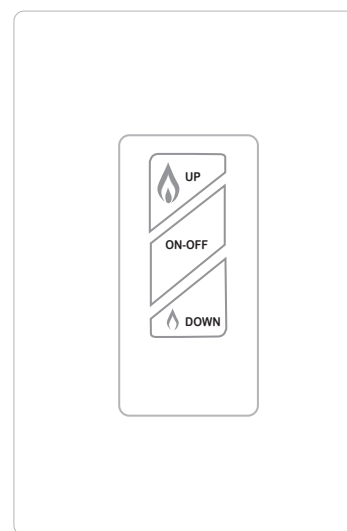

L'Interrupteur Mural\*  
#WTP-1500  
(en option)

\*Non compatible avec le kit d'évent à étalonnage automatique SÓLAS

# SÓLAS

## PRÉSENTATION DE L’AFFICHAGE PRINCIPAL À DISTANCE SOLAS ONE-TOUCH

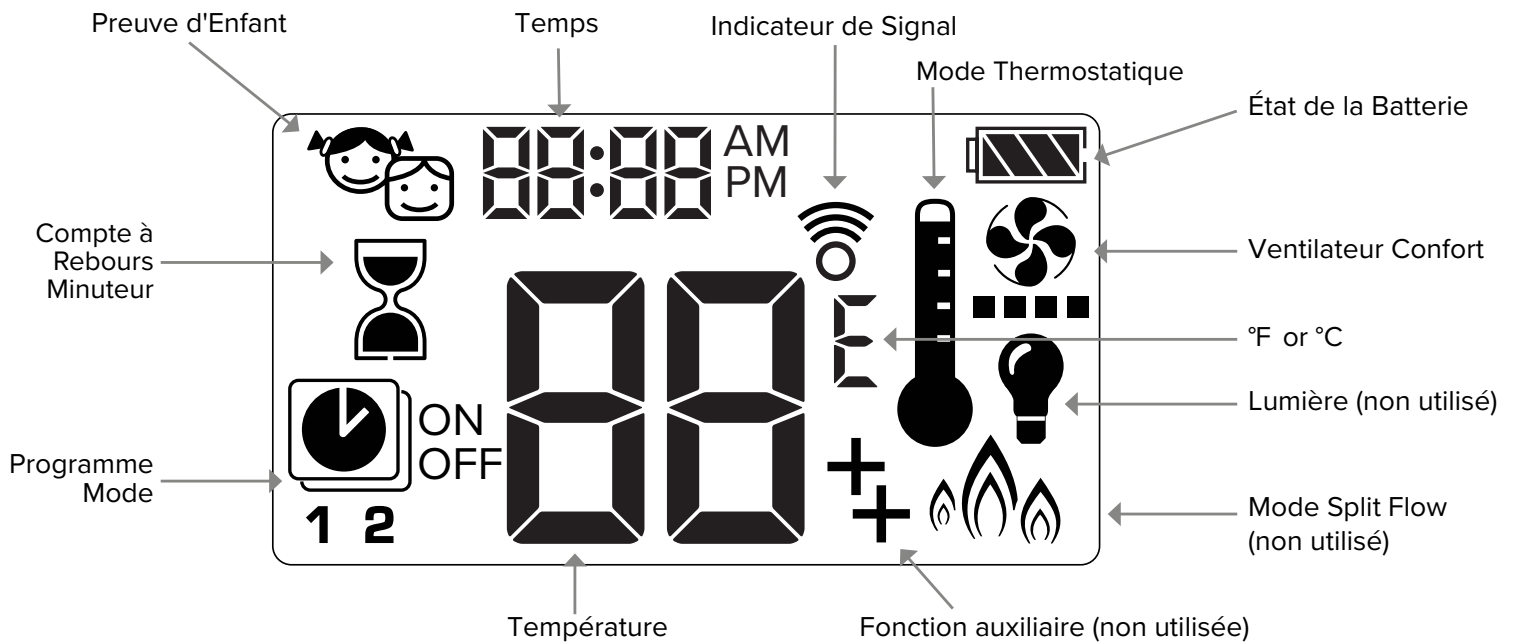

Ne laissez pas la télécommande sur l’âtre, le manteau ou sur le dessus du foyer. Utilisez le support de montage mural à distance fourni.







## POUR ALLUMER LA CHEMINÉE

**AVERTIR**  
LORSQUE L'ALLUMAGE DE LA VEILLEUSE EST CONFIRMÉ, LE MOTEUR TOURNE AUTOMATIQUEMENT À LA HAUTEUR DE FLAMME MAXIMALE.

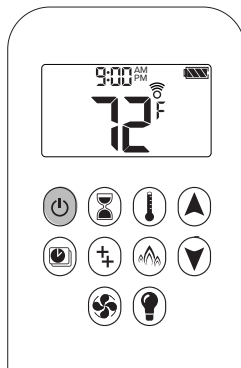
Éclairage SÓLAS One-Touch (par défaut): 





Appuyez et maintenez  enfoncé pendant 4 secondes, jusqu'à ce que 8 bips courts et une série de lignes clignotantes confirment que la séquence de démarrage a commencé. Relâchez le bouton.

Le gaz principal s'écoule une fois que l'allumage de la veilleuse est confirmé.

La télécommande passe automatiquement en mode manuel après l'allumage du brûleur principal. Le foyer passera par défaut à la flamme HI.

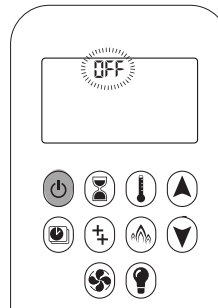
## POUR ÉTEINDRE LE FEU



• Appuyez  sur pour éteindre. Lorsque le pilote est éteint, il prendra 2 minutes avant peut être rallumé.

**REMARQUE:** il y a un délai de 2 minutes après la coupure avant que le prochain allumage ne soit possible.

## AVERTIR

Vérifiez toujours visuellement le feu et la veilleuse pour vous assurer qu'ils sont éteints.

## MODE VEILLE (FLAMME PILOTE)

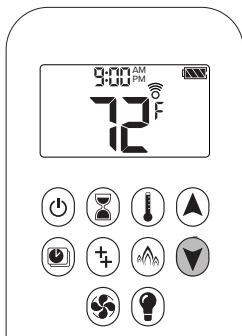

Appuyez et maintenez  enfoncé pour régler l'appareil sur la veilleuse.

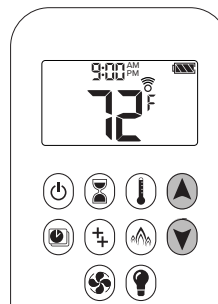

Pour augmenter la hauteur de la flamme, appuyez et maintenez .

Pour diminuer la hauteur des flammes, maintenez enfoncée la touche . Vous pouvez maintenir le bouton enfoncé jusqu'à ce que le feu soit réglé uniquement sur la veilleuse.

## AVERTIR

Si la veilleuse ne reste pas allumée après plusieurs essais, appelez votre technicien de service local ou votre fournisseur de gaz.

## DÉSIGNER BASSE FLAMME ET HAUTE FLAMME

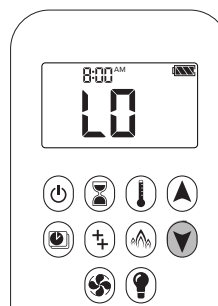

Double-cliquez sur le bouton flèche vers le bas . "LO" s'affiche.

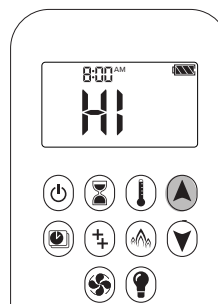

**REMARQUE :** La flamme passe d'abord à feu vif avant de passer au feu faible désigné.



Double-cliquez sur le bouton Flèche HAUT . La flamme passe automatiquement à feu vif. "HI" s'affichera.

# OPÉRATION DE TÉLÉCOMMANDE SÓLAS ONE-TOUCH

## RÉGLAGE CELSIUS OU FAHRENHEIT

Pour basculer entre °C et °F, appuyez et maintenez  +  simultanément.

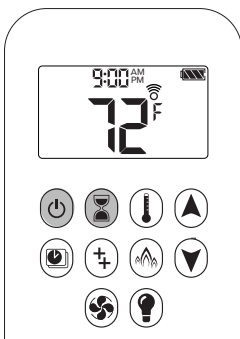

**Note:** Lorsque Remote est en mode °C (Celsius), l'horloge sera sur 24 heures. Lorsque la télécommande est en mode °F (Fahrenheit), l'horloge sera de 12 heures.



## PREUVE D'ENFANT

Votre télécommande peut être réglée pour verrouiller toutes les commandes du foyer, sauf OFF.

**Pour ACTIVER la sécurité enfants:**

1. Appuyez et maintenez  +  simultanément.
2.  est affiché. La preuve enfant est maintenant active.









**Pour DÉACTIVER la sécurité enfants:**

1. Appuyez et maintenez  +  simultanément.
2.  disparaît. La sécurité enfant est maintenant inactive et la télécommande a toutes ses fonctions.

## COMPTE À REBOURS

Vous pouvez régler votre foyer pour qu'il s'éteigne automatiquement à la fin d'une minuterie.

**Pour régler un compte à rebours:**

1. Appuyez et maintenez  jusqu'à ce que  s'affiche. **L'heure** clignote.
2. Appuyez sur  or  pour sélectionner l'heure.
3. Pour confirmer, appuyez sur . **Les minutes** clignent.
4. Appuyez sur  or  pour sélectionner les minutes.
5. Pour confirmer, appuyez sur  ou attendez.

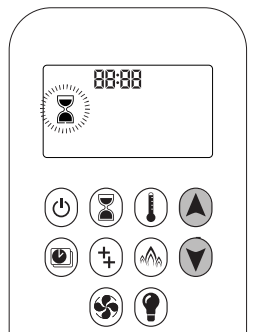















**Pour désactiver un compte à rebours:**

1. Appuyez sur , et le compte à rebours  disparaît.

**NOTE:** Le compte à rebours ne fonctionne qu'en modes manuel et thermostatique. Le compte à rebours maximum est de 9 heures et 50 minutes.

## RÉGLAGE DE L'HEURE

1. Appuyez sur  +  simultanément. **Le jour** clignote.
2. Appuyez sur  +  pour sélectionner un numéro correspondant avec le jour de la semaine.
  - 1 = Lundi
  - 2 = Mardi
  - 3 = Mercredi
  - 4 = Jeudi
  - 5 = Vendredi
  - 6 = Samedi
  - 7 = Dimanche
3. Appuyez sur  +  simultanément. L'heure clignote.
4. Pour sélectionner l'heure, appuyez sur  or .
5. Appuyez sur  +  simultanément. **Les minutes** clignent.
6. Pour sélectionner les minutes, appuyez sur  or .
7. Pour confirmer, appuyez simultanément sur  +  ou attendez

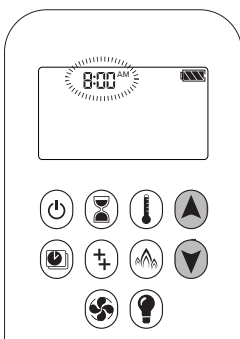

# OPÉRATION DE TÉLÉCOMMANDE SÓLAS ONE-TOUCH

## MODES DE FONCTIONNEMENT

### Mode Manuel

L'état marche/arrêt du foyer, ainsi que la hauteur de la flamme, sont contrôlés manuellement par l'utilisateur.

### Mode Thermostatique

La température ambiante est mesurée et comparée à la température réglée. La hauteur de la flamme est automatiquement ajustée pour atteindre la température de consigne.

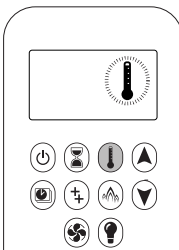

#### AU:

Appuyez sur jusqu'à ce que s'affiche. La température pré-réglée s'affiche brièvement, suivie de la température ambiante.

#### Réglage de la température souhaitée:

1. Appuyez sur jusqu'à ce que s'affiche et la température de consigne clignote.
2. Pour régler la température de consigne, appuyez sur ou .
3. Pour confirmer, appuyez sur ou attendez.

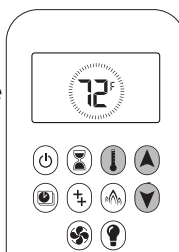

#### DÉSACTIVÉ:

1. Appuyez .
2. Appuyez ou pour passer en Mode Manuel.
3. Appuyez pour passer en mode Programme.

### Mode Programme

La température est contrôlée par les programmes 1 et 2, dont chacun peut être réglé pour s'allumer et s'éteindre à des heures spécifiques, à une température définie.

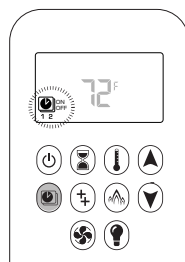

## MODE PROGRAMME

#### AU:

Appuyez .  
, 1 ou 2, **ON** ou **OFF** sont affichés.

#### DÉSACTIVÉ:

1. Appuyez , ou pour passer en Mode Manuel.
2. Press to go to Thermostatic Mode.

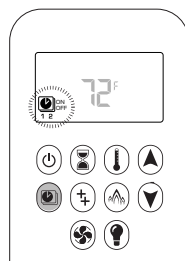

**NOTE:** La température réglée pour le mode thermostatique est la température pour le temps de marche en mode programme. La modification de la température de consigne du mode thermostatique modifie également la température de mise en marche en mode programme.

#### Paramètres par Défaut:

- À TEMPS (Thermostatique) TEMPÉRATURE: 70°F / 21°C
- TEMPÉRATURE D'ARRÊT: " " (flamme pilote seulement)

#### Réglage de la Température:

1. Appuyez et maintenez jusqu'à ce que clignote. **ON** et la température de consigne (réglée en mode thermostatique) s'affiche.
2. Pour continuer, appuyez sur ou attendez. , **OFF** affiché, la température clignote.
3. Sélectionnez la température en appuyant sur ou .
4. Pour confirmer, appuyez sur .

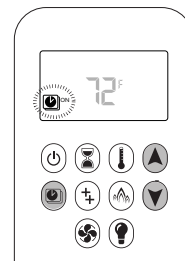

**NOTE:** Les températures de consigne ON (Thermostatique) et OFF sont les mêmes pour chaque jour.

#### Réglage du jour:

1. TOUS clignote. Appuyez sur ou pour choisir entre:
  - **ALL** = mêmes réglages ON-OFF tous les jours
  - **SA:SU** = mêmes réglages ON-OFF samedi et dimanche
  - **1, 2, 3, 4, 5, 6, 7** = minuterie quotidienne—réglages ON-OFF uniques pour un seul jour de la semaine, pour plusieurs jours de la semaine ou tous les jours de la semaine.
2. Pour confirmer, appuyez sur .

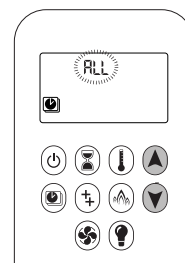

#### TOUS sélectionnés

#### Réglage de l'heure (PROGRAMME 1)



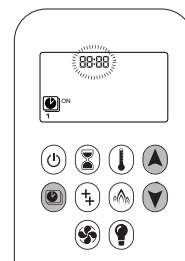



1. , **1, ON** sont affichés. ALL s'affiche brièvement. L'heure clignote.
2. Pour sélectionner l'heure, appuyez sur ou .
3. Pour confirmer, appuyez sur . , **1, ON** sont affichés. ALL s'affiche brièvement. Les minutes clignent.
4. Pour sélectionner les minutes, appuyez sur ou .
5. Pour confirmer, appuyez sur .



# OPÉRATION DE TÉLÉCOMMANDE SÓLAS ONE-TOUCH

## MODE PROGRAMME (A continué)

### Réglage de l'heure d'arrêt (PROGRAM 1)

1. , **1, OFF** sont affichés. ALL s'affiche brièvement. L'heure clignote.
2. Pour sélectionner l'heure, appuyez sur  ou .
3. Pour confirmer, appuyez sur . **1, OFF** sont affichés. **ALL** s'affiche brièvement. Les minutes clignent.
4. Pour sélectionner les minutes, appuyez sur  ou .
5. Pour confirmer, appuyez sur .

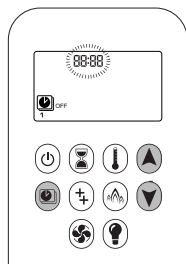

**NOTE:** Continuez au PROGRAMME 2 et réglez les heures ON et OFF ou arrêtez la programmation à ce stade, et le PROGRAMME 2 reste désactivé.

**NOTE:** Les PROGRAMMES 1 et 2 utilisent les mêmes températures ON (Thermostatique) et OFF. Une fois qu'une nouvelle température ON (thermostatique) et/ou OFF a été réglée, cette température devient le nouveau réglage par défaut.

**NOTE:** Les heures ON et OFF programmées pour le PROGRAMME 1 et le PROGRAMME 2 deviennent les nouvelles heures par défaut.

Les piles doivent être retirées pour effacer les heures et températures d'activation et de désactivation du PROGRAMME 1 et du PROGRAMME 2.

### SA: SU ou Minuterie Quotidienne (1-7) Choisie

- Réglez l'heure d'activation et l'heure d'arrêt en utilisant la même procédure que "TOUS sélectionnés" ci-dessus.
- En attente de terminer le réglage.

## INDICATEUR DE BATTERIE FAIBLE

### AVERTIR

N'utilisez pas de tournevis ou d'autre objet métallique pour retirer les piles du support de piles du module de commande ou de la télécommande. Cela pourrait provoquer un court-circuit.

**REMARQUE:** Les piles de votre télécommande et module de commande sÓlas One-Touch doivent être remplacées chaque année. Utilisez uniquement des piles alcalines de marque telles que Duracell ou Energizer.

### Télécommande

L'icône de la batterie  s'affichera lorsque la batterie doit être remplacée. Remplacez par deux piles alcalines AAA 1,5 V.

### Module de Controle

Des bips fréquents pendant 3 secondes lorsque le moteur tourne indiquent que les piles dans le support de piles du module de commande doivent être remplacées. Remplacez par quatre piles alcalines AA de 1,5 V.

## ARRÊT AUTOMATIQUE

### Compte à Rebours

À la fin du compte à rebours, le feu s'éteint. Le compte à rebours ne fonctionne qu'en manuel et thermostatique. Le compte à rebours maximum est de 9 heures et 50 minutes.

### Arrêt de Sept Jours

S'il n'y a pas d'activité pendant 7 jours, le foyer SÓLAS éteint automatiquement le pilote tel que requis par certaines juridictions.

## ARRÊT AUTOMATIQUE



### 3 heures Sans Fonction de Communication

Si votre foyer et votre télécommande sont inactifs pendant trois heures, par exemple, si la télécommande est laissée dans une autre pièce, votre foyer se met automatiquement en veilleuse.



### Bénéficier à

*Les produits SÓLAS sont conçus en mettant l'accent sur la sécurité et la responsabilité environnementale. Cela aidera à économiser du carburant et constitue un avantage environnemental. Programmez les modes de température et de minuterie pour maximiser votre efficacité de chauffage.*

## OPÉRATION DE TÉLÉCOMMANDE SÓLAS ONE-TOUCH

CODE D'ERREUR	MESSAGE	DURÉE D'AFFICHAGE	SYMPTÔME	CAUSE POSSIBLE
F04	F04	4 secondes	<ul style="list-style-type: none"> <li>Pas de veilleuse dans les 30 secondes</li> <li><b>Remarque:</b> après 3 séquences d'allumage infructueuses, F06 s'affiche</li> </ul>	<ul style="list-style-type: none"> <li>Pas d'approvisionnement en gaz</li> <li>Air dans la conduite d'alimentation du pilote</li> <li>Pas d'étincelle</li> <li>Polarité inversée dans le câblage du thermocouple</li> </ul>
F06	F06	4 secondes	<ul style="list-style-type: none"> <li>3 séquences d'allumage ratées dans 5 minutes</li> <li>Le feu ne répond pas, pas de veilleuse</li> </ul>	<ul style="list-style-type: none"> <li>Pas d'approvisionnement en gaz</li> <li>Air dans la conduite d'alimentation du pilote</li> <li>Pas d'étincelle</li> <li>Polarité inversée dans câblage de thermocouple</li> <li>Orifice pilote incorrect si la vanne a été convertie du GPL au GN ou vice versa</li> </ul>
F07	Batterie faible symbole 	Permanente	<ul style="list-style-type: none"> <li>L'icône de la batterie clignote</li> </ul>	<ul style="list-style-type: none"> <li>Batterie faible dans la télécommande</li> </ul>
F09	F09	4 secondes	<ul style="list-style-type: none"> <li>Le feu ne répond pas</li> <li>Pas de contrôle électronique du feu</li> </ul>	<ul style="list-style-type: none"> <li>Le bouton  fléché vers le bas n'a pas été enfoncé pendant l'appairage</li> <li>Le module de commande et la télécommande sont non synchronisé</li> </ul>
F46	F46	4 secondes	<ul style="list-style-type: none"> <li>Le feu ne répond pas</li> <li>Réponse intermittente</li> <li>Pas de contrôle électronique du feu</li> </ul>	<ul style="list-style-type: none"> <li>Pas ou mauvaise connexion entre le module de commande et la télécommande</li> <li>Pas d'alimentation au module de commande</li> <li>Portée de communication faible (Module de commande défectueux, télécommande ne pas communiquer avec Module de controle)</li> </ul>

### CONSEILS POUR LA SÓLAS ONE-TOUCH TÉLÉCOMMANDE

- Double-cliquez  pour aller directement à **LO** (le plus bas) réglage de la flamme.
- Double-cliquez  pour accéder directement à **HI** (le plus élevé) réglage de la flamme.
- Les piles de votre télécommande et module de commande SÓLAS One Touch doivent être remplacées chaque année. Utilisez uniquement des piles alcalines de marque telles que Duracell ou Energizer.
- Lorsque vous utilisez la télécommande, elle doit être à moins de 15 pieds (4,5 mètres) de la cheminée.
- Ne laissez pas la télécommande sur le manteau ou le foyer ou sur toute surface chaude. Utilisez le support mural pour télécommande fourni.
- Pour garder hors de portée des enfants, utilisez le support mural pour télécommande fourni.
- Soyez patient lors de la programmation : la mise en place prend du temps.
- Une fois que vous éteignez un pilote, il faut quelques minutes avant de pouvoir le rallumer.

**Votre revendeur SÓLAS est là pour vous aider si vous rencontrez des problèmes avec votre foyer SÓLAS ou votre télécommande SÓLAS One-Touch. Veuillez contacter votre concessionnaire pour obtenir de l'aide.**

## CONVERSION DE GAZ

Les appareils SÓLAS sont expédiés de l'usine prêts pour le gaz naturel et sont convertibles sur site au propane lorsqu'un kit de conversion au gaz SÓLAS est utilisé. Les conversions de gaz doivent être effectuées par un technicien de service qualifié ou un installateur de gaz agréé lorsque le code local l'exige. L'installation doit être effectuée par un technicien de service agréé, sinon la garantie est annulée.

Les foyers au gaz SÓLAS sont approuvés pour une installation à des altitudes allant jusqu'à 2000 pieds aux États-Unis et à 1370 mètres (4500 pieds) au Canada sans changement. Si votre installation est à une altitude supérieure à celles indiquées, consultez l'autorité locale compétente pour les installations de produits à gaz afin de déterminer leurs exigences spécifiques pour les installations à haute altitude.

PART #	DESCRIPTION	SÓLAS CONVERSION KIT CONTENTS		
SL46-LPC	<b>FORTY6 LP</b> CONVERSION KIT	#27 PILOT ORIFICE	#53 LP BURNER ORIFICE – 1PC	#8 SCREW – 1PC

1. Le brûleur est retenu par (2) vis à tôle #10 à l'arrière du brûleur à l'extrême gauche et à droite, voir les flèches blanches dans l'image ci-dessous. Retirez ces (2) vis à tôle n° 10 à l'aide d'un tourne-écrou allongé de  $\frac{5}{16}$  po et d'une clé à cliquet.



2. Faites glisser le brûleur sur le côté droit de la chambre de combustion, soulevez d'abord le côté droit du brûleur pour désengager le brûleur de l'orifice du brûleur.

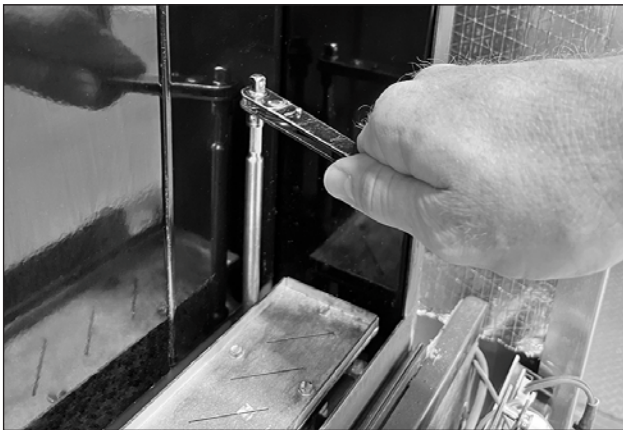

3. À l'aide d'une douille profonde de  $\frac{5}{16}$  po, retirez et remplacez l'orifice du brûleur par l'orifice correct fourni dans le kit de conversion.

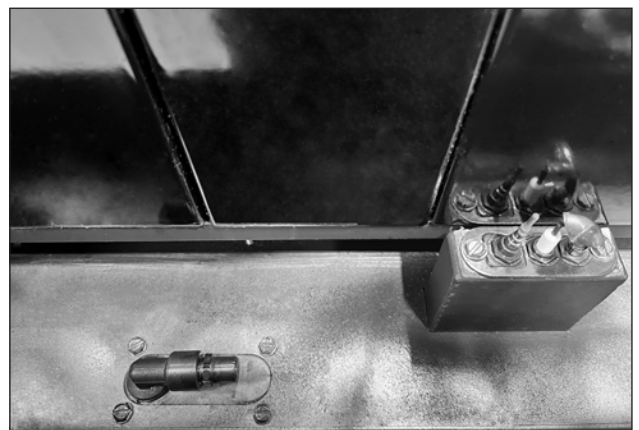

## CONVERSION DE GAZ

4. Lors de la conversion au propane, retirez le collier du tube d'entrée du brûleur. Lors de la conversion au gaz naturel, installez le collier sur le tube d'entrée du brûleur et fixez-le avec la vis à tête n° 8 fournie à l'aide d'un tournevis à douille de 1/4".

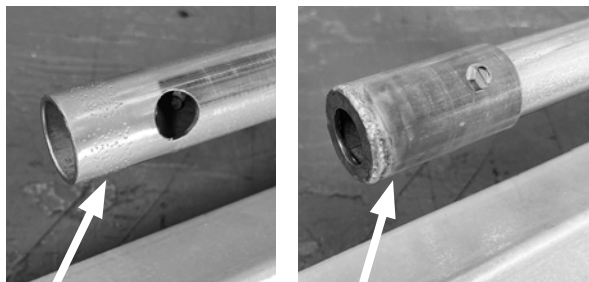

Collar OFF for LP

Collar ON for NG

5. Retirez les (2) vis à tête n° 10 à l'aide d'un tourne-écrou de 5/16" qui maintient la veilleuse dans le foyer.



6. Soulevez l'assemblage de la veilleuse dans le foyer, ce qui vous donnera accès aux raccords sous l'assemblage de la veilleuse. Prenez des précautions supplémentaires pour ne pas endommager les électrodes en céramique sur l'assemblage de la veilleuse.



7. À l'aide d'une clé de 10 mm, retirez la conduite de gaz de la veilleuse et remplacez l'orifice de la veilleuse par celui fourni dans le kit de conversion. Assurez-vous que l'orifice de la veilleuse est bien en place et que la conduite de gaz de la veilleuse est correctement serrée pour éviter les fuites autour de l'orifice. S'il n'est pas correctement installé, cela provoquera une flamme pilote anormalement élevée.

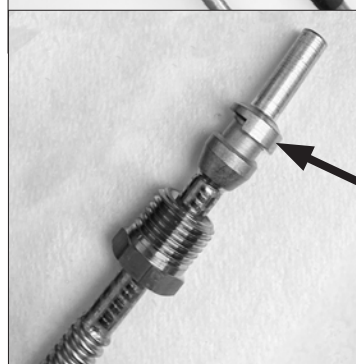

Orifice pilote correctement scellé

8. Une fois la conduite de gaz de la veilleuse serrée, réinstallez la veilleuse dans le foyer à l'aide des deux vis à tête #10 fournies. Assurez-vous que le joint du pilote est intact.
9. Réinstallez les brûleurs dans le foyer et le lien du brûleur (si nécessaire) avec des vis à tête #10 à l'aide d'un tournevis à douille de 5/16".

(Suite à la page suivante)

## RÉGLAGE DU DÉBIT DE GAZ

Il est nécessaire de régler le robinet de gaz lors de la conversion du foyer.

1. Localisez et retirez le bouchon en laiton de conversion de pression et réglez-le sur NG ou LP en conséquence. Réinstaller et serrer.

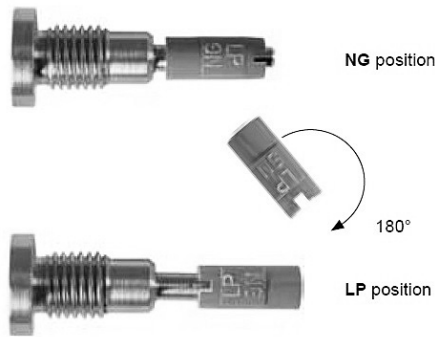

2. Localisez et desserrez les deux écrous 1/4" - 20 sous gaz soupape à l'avant du foyer, à l'aide d'un Douille 7/16" avec rallonge 6". Pour localiser le deuxième un il est nécessaire de faire pivoter le module récepteur jusqu'à gauche.



3. L'ensemble de la vanne de gaz est sur des connecteurs flexibles qui vous permettent de le soulever hors du foyer comme illustré. Assurez-vous que tous les fils et conduites de gaz sont dégagés lorsque vous retirez l'assemblage de la soupape de gaz du foyer.

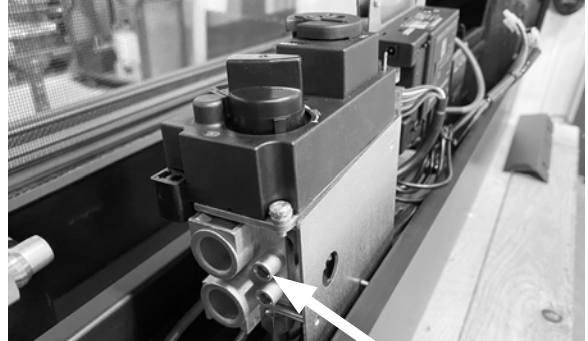

4. Confirmez que la pression d'entrée du gaz (prise de pression supérieure sur la vanne) est comprise entre 5,5" w.c. et 10,0" w.c. pour gaz naturel et 11" w.c. à 13" w.c. pour propane. Si la pression ne se situe pas dans ces paramètres, corrigez tout problème de pression d'alimentation en gaz avant de poursuivre la conversion. Fermer le robinet de pression.
5. Installez un manomètre sur la prise de pression de sortie de la vanne.
6. Allumez la cheminée à l'aide de la télécommande.
7. Avec le foyer réglé sur le niveau de flamme le plus élevé, réglez la haute pression du collecteur en ajustant la petite vis plate située dans le bouchon de conversion de pression en laiton. Reportez-vous au tableau ci-dessous pour les réglages de haute pression qui varient selon le modèle de foyer.
8. Avec le foyer réglé sur le niveau de flamme le plus bas, réglez la basse pression du collecteur en ajustant la vis Allen de 4 mm sur le côté inférieur de la valve. Reportez-vous au tableau ci-dessous pour les réglages de basse pression du collecteur qui varient selon le modèle de foyer.

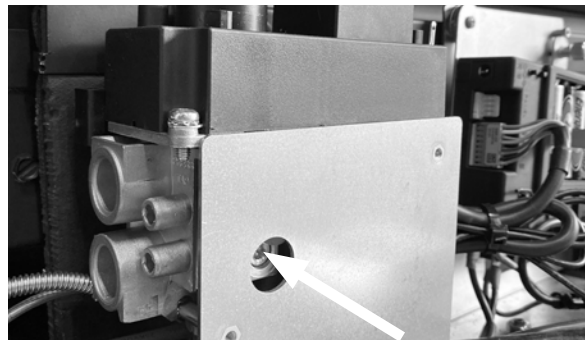

9. Assurez-vous que tous les robinets de pression sont fermés et vérifiez que toutes les connexions/prises de pression ne fuient pas. (Suite à la page suivante)

### SPÉCIFICATIONS DE LA PRESSION DU COLLECTEUR

MODEL	HIGH PRESSURE	LOW PRESSURE
<b>FORTY6 - LP</b>	10.0" w.c. / 2.5kPa	4.7" w.c. / 1.17kPa



# CONVERSION DE GAZ

## INSTRUCTIONS SUR L'ÉTIQUETTE DE CONVERSION DE GAZ

1. Lors de la conversion de ce foyer, utilisez un marqueur permanent pour compléter l'étiquette de conversion au gaz fournie, puis apposez-la sur le plancher du foyer, à gauche de l'assemblage Comfort Blower.



**SÓLAS**

Cette cheminée a été aménagée sur le terrain. Cette étiquette doit être remplie avec de l'encre indélébile et apposée à un endroit bien en vue près de l'étiquette d'inscription de l'appareil.

Modèle d'appareil: \_\_\_\_\_ Converti en:  NG  LP

N° Kit de conversion de gaz: \_\_\_\_\_

Cet appareil a été converti le (MM/JJ/AAAA): \_\_\_\_\_

Cette conversion de gaz a été complétée par: \_\_\_\_\_

Adresse: \_\_\_\_\_

---

**AVERTIR:**

Cette conversion de gaz doit être effectuée par un installateur de gaz agréé.

Fabriqué par: Progressive Manufacturing Inc., 452 Sunapee Street, Newport, NH 03773 USA

2. Apposez l'étiquette de conversion de la plaque signalétique fournie sur la plaque signalétique. Assurez-vous de ne pas couvrir les informations sur le modèle et la pression de gaz pour le modèle et le carburant vers lesquels vous convertissez. Avec un marqueur permanent, cochez le type de carburant vers lequel vous convertissez.

**SÓLAS – DIRECT VENT GAS FIREPLACES**

MODEL NOS. BI-46N, BI-46P  
**VENTED GAS FIREPLACE HEATER**  
 NOT FOR USE WITH SOLID FUEL.

SER. NO.  
**BI-46-**

THIS APPLIANCE IS EQUIPPED FOR:

NATURAL GAS  PROPANE (LP) GAS

Natural Gas	Propane	Debit Calorifique
Input Rating-Btu/hr	29,000	Puissance Minimum
Min. Input Rating-Btu/hr Orifice - DMS	19,000	L'injecteur
Manifold Pressure	#53	Press. A la tubulure
Min. Supply Pressure	10.0"wc/2.5kPa	Press. D'Arrivée Min.
Max. Supply Pressure	11.0"wc/2.8kPa	Press. D'Arrivée Max
	13.0"wc/3.3kPa	

This product has been tested and listed by PFS TECO to ANSI Z21.88-2016 · CSA 2.33-2016 Vented Gas Fireplace Heaters and CSA 2.17-2017, Gas-Fired Appliances For Use At High Altitudes and CSA P.4.1-09. This appliance is equipped only for altitudes from 0-2000 feet (0-610m) in the USA and 0-4500 feet (0-1370m) in Canada without change. This appliance must be installed in accordance with local codes, if none, follow the *National Fuel Gas Code, ANSI Z223.1* or *Canadian Installation Codes, CAN/CSA-B149.1*. This Appliance must be properly connected to a venting system in accordance with the manufacturer's installation instructions.

**MINIMUM CLEARANCES TO COMBUSTIBLE CONSTRUCTION:**

Fireplace Surround to L. Side Wall	0" (0mm)
Fireplace Surround to R. Side Wall	0" (0mm)
Fireplace Surround to Corner Wall	0" (0mm)

**Cette Cheminée a été convertie.**

Voir la conversion étiquette dans la cheminée.

### MAINTENANCE ANNUELLE

Une agence de service qualifiée doit effectuer une inspection et un entretien annuels de votre foyer au gaz SÓLAS, y compris l'installation globale et la ventilation pour qu'il continue de fonctionner en toute sécurité. Les procédures suivantes doivent être effectuées uniquement par un technicien de service qualifié. L'alimentation en gaz doit être fermée et le poêle doit être complètement froid chaque fois qu'une procédure d'entretien est effectuée. Toutes les pièces de l'appareil qui sont retirées pour l'entretien doivent être remplacées avant l'utilisation.

**Cet appareil doit être inspecté avant utilisation et au moins une fois par an par un technicien de service qualifié. Un nettoyage plus fréquent peut être nécessaire en raison d'un excès de poussière ou de peluches provenant de la moquette, des matériaux de literie, des animaux domestiques, etc. Il est impératif que les compartiments de commande et les passages d'air de circulation de cet appareil soient maintenus propres.**

### NETTOYAGE DU BRÛLEUR ET DU FOYER

Lors de la visite annuelle d'inspection et d'entretien, le technicien de service doit nettoyer le brûleur et la chambre de combustion. Pour accéder au foyer et au brûleur, suivez les instructions commençant à la page 34 de ce manuel.

#### **NE PAS UTILISER UN ASPIRATEUR POUR NETTOYER LA VITRE BRÛLEUR MEDIA.**

Un aspirateur peut être utilisé pour nettoyer les parties métalliques du foyer. Laissez le support du brûleur en verre en place. **Utilisez une brosse douce pour nettoyer le support en verre du brûleur.** Si le support du brûleur doit être retiré, retirez-le soigneusement du brûleur et évitez de faire tomber des morceaux de verre dans les espaces d'air autour du brûleur. Suivez les instructions des pages 32-33 de ce manuel lors du remplacement du support du brûleur sur le dessus du brûleur.

Une fois l'entretien terminé, remplacez le panneau de verre avant et le cadre en suivant les étapes 1 à 5 à la page 34 de ce manuel.

### FLUX D'AIR

Le foyer au gaz SÓLAS utilise un système d'échange de chaleur par convection pour maximiser la chaleur fournie par le foyer. Il est important que l'air circule librement à travers le système d'air de convection et par les grilles d'aération. Ne placez pas d'objets contre le foyer qui bloqueraient le flux d'entrée d'air de convection ou devant toute sortie d'air.

### NETTOYAGE DES PANNEAUX DE VERRE ET DE PORCELAINE ÉMAILLÉE

**AVERTISSEMENT : Ne nettoyez jamais les panneaux de verre ou d'émail lorsqu'ils sont chauds. N'utilisez pas de nettoyeurs abrasifs ou de nettoyeurs contenant de l'ammoniaque.**

Lors de la première mise en marche du foyer, il peut y avoir des vapeurs et un film blanc visible sur la vitre. Ce film blanc, un dépôt minéral, est un sous-produit normal du processus de combustion dans un appareil à gaz. La composition du gisement varie avec l'emplacement et le temps et on pense qu'elle est associée à une teneur en soufre variable du gaz. Vous pouvez rencontrer ce problème par intermittence.

Nous avons consulté les fabricants de verre céramique et ils ne peuvent pas offrir une solution définitive au problème. Les éléments suivants ne sont que des recommandations et ne visent pas à garantir des résultats.

**REMARQUE:** il s'agit d'un problème indépendant de la volonté de SÓLAS et n'est pas couvert par la garantie.

- Nettoyez régulièrement les panneaux en verre et en porcelaine émaillée dès que vous remarquez une accumulation de film blanc. Si le film est laissé plus longtemps, il se gravera dans le verre et pourra être plus dur ou impossible à retirer.
- N'utilisez JAMAIS de nettoyeur abrasif ou de nettoyeur à base d'ammoniaque sur la vitre en céramique. Un nettoyeur abrasif compromettra la résistance du verre. Un nettoyeur de type émulsion est recommandé.
- Utilisez un chiffon doux et humide pour appliquer le nettoyeur. Séchez le verre avec un chiffon doux et sec, de préférence en coton. (Les serviettes en papier et les matériaux synthétiques sont abrasifs pour la vitrocéramique et ne doivent pas être utilisés)
- Nous avons obtenu de bons résultats avec les produits suivants, cependant, nous ne pouvons pas garantir les résultats; Brasso, Polish Plus de Kel-kem, Cook Top Clean Creme par Elco, White Off de Rutland, Turtle Wax.
- **NE NETTOYEZ PAS LA VITRE PENDANT QU'ELLE EST CHAUDE!**

**REMARQUE:** Les piles de votre télécommande et module de commande SÓLAS One-Touch doivent être remplacées chaque année. Utilisez uniquement des piles alcalines de marque telles que Duracell ou Energizer.

### REPLACEMENT DE LA BATTERIE

#### BATTERIES DU MODULE DE COMMANDE

À l'intérieur de votre foyer, il y a (4) piles AA installées à l'intérieur du module de commande.

Des bips fréquents pendant 3 secondes lorsque le moteur tourne indiquent que les piles à l'intérieur du module de commande sont faibles.

1. Retirez le panneau d'air, les panneaux latéraux gauche et droit et l'écran comme indiqué à la page 25.
2. Desserrez la vis moletée argentée située sur le côté supérieur droit du module de commande.

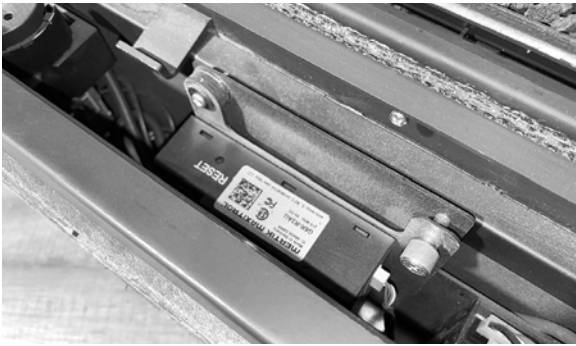

3. Faites glisser l'assemblage du module de commande vers le haut et vers le gauche comme indiqué.



4. Le couvercle du module de commande glisse vers le haut, exposant les (4) piles AA. Remplacez par (4) piles alcalines AA. Nous recommandons une marque connue comme Duracell ou Energizer.



5. Remplacez le couvercle des piles, faites glisser le module de commande dans le foyer et serrez la vis à oreilles argentée.
6. Pour réinstaller l'écran de sécurité, inversez les étapes de la page 25.

#### PILES DE LA TÉLÉCOMMANDE SÓLAS ONE-TOUCH

L'écran de votre télécommande vous indiquera quand les piles sont bas .

La télécommande utilise une (2) piles alcalines AAA— nous recommander une marque connue comme Duracell ou Energizer.

Les batteries devraient durer une saison complète, selon l'utilisation.

Retirez les piles hors saison pour prolonger vie de la batterie.



**REMARQUE :** Même si votre foyer est câblé à 120 V dans votre maison, les piles de votre télécommande et module de commande SÓLAS One-Touch doivent être remplacées chaque année. Utilisez uniquement des piles alcalines de marque telles que Duracell ou Energizer.

## MAINTENANCE LOG

Nous recommandons fortement que vous mainteniez un journal d'entretien régulier de ce foyer. Nous avons fourni les formulaires ci-dessous qui le rendent facile. Simplement, demandez à votre technicien qualifié de remplir un des formulaires ci-dessous chaque fois qu'on fait du service. Cela vous aidera à assurer que toutes les procédures de l'entretien ont été achevées, au moindre tous les ans. L'entretien régulier aide à maintenir le bon fonction de votre foyer d'une manière sûre et fiable. Des formulaires supplémentaires sont disponibles de votre installateur ou du technicien de service comme nécessaire.

<b>Date du Service:</b> _____
<b>Serviced par:</b> _____
<b>Service y compris:</b>
<input type="checkbox"/> Inspection des conduits
<input type="checkbox"/> Nettoyage du brûleur et de la boîte à feu
<input type="checkbox"/> Nettoyage de l'espace du contrôle
<input type="checkbox"/> Nettoyage du système de convection d'air
<input type="checkbox"/> Essais sur l'échappement du gaz des branchements
<input type="checkbox"/> Remplacer les piles du module de commande et de la télécommande
<input type="checkbox"/> Nettoyer les panneaux et la vitre du foyer
<input type="checkbox"/> Autre _____

<b>Date du Service:</b> _____
<b>Serviced par:</b> _____
<b>Service y compris:</b>
<input type="checkbox"/> Inspection des conduits
<input type="checkbox"/> Nettoyage du brûleur et de la boîte à feu
<input type="checkbox"/> Nettoyage de l'espace du contrôle
<input type="checkbox"/> Nettoyage du système de convection d'air
<input type="checkbox"/> Essais sur l'échappement du gaz des branchements
<input type="checkbox"/> Remplacer les piles du module de commande et de la télécommande
<input type="checkbox"/> Nettoyer les panneaux et la vitre du foyer
<input type="checkbox"/> Autre _____

<b>Date du Service:</b> _____
<b>Serviced par:</b> _____
<b>Service y compris:</b>
<input type="checkbox"/> Inspection des conduits
<input type="checkbox"/> Nettoyage du brûleur et de la boîte à feu
<input type="checkbox"/> Nettoyage de l'espace du contrôle
<input type="checkbox"/> Nettoyage du système de convection d'air
<input type="checkbox"/> Essais sur l'échappement du gaz des branchements
<input type="checkbox"/> Remplacer les piles du module de commande et de la télécommande
<input type="checkbox"/> Nettoyer les panneaux et la vitre du foyer
<input type="checkbox"/> Autre _____

<b>Date du Service:</b> _____
<b>Serviced par:</b> _____
<b>Service y compris:</b>
<input type="checkbox"/> Inspection des conduits
<input type="checkbox"/> Nettoyage du brûleur et de la boîte à feu
<input type="checkbox"/> Nettoyage de l'espace du contrôle
<input type="checkbox"/> Nettoyage du système de convection d'air
<input type="checkbox"/> Essais sur l'échappement du gaz des branchements
<input type="checkbox"/> Remplacer les piles du module de commande et de la télécommande
<input type="checkbox"/> Nettoyer les panneaux et la vitre du foyer
<input type="checkbox"/> Autre _____

<b>Date du Service:</b> _____
<b>Serviced par:</b> _____
<b>Service y compris:</b>
<input type="checkbox"/> Inspection des conduits
<input type="checkbox"/> Nettoyage du brûleur et de la boîte à feu
<input type="checkbox"/> Nettoyage de l'espace du contrôle
<input type="checkbox"/> Nettoyage du système de convection d'air
<input type="checkbox"/> Essais sur l'échappement du gaz des branchements
<input type="checkbox"/> Remplacer les piles du module de commande et de la télécommande
<input type="checkbox"/> Nettoyer les panneaux et la vitre du foyer
<input type="checkbox"/> Autre _____

<b>Date du Service:</b> _____
<b>Serviced par:</b> _____
<b>Service y compris:</b>
<input type="checkbox"/> Inspection des conduits
<input type="checkbox"/> Nettoyage du brûleur et de la boîte à feu
<input type="checkbox"/> Nettoyage de l'espace du contrôle
<input type="checkbox"/> Nettoyage du système de convection d'air
<input type="checkbox"/> Essais sur l'échappement du gaz des branchements
<input type="checkbox"/> Remplacer les piles du module de commande et de la télécommande
<input type="checkbox"/> Nettoyer les panneaux et la vitre du foyer
<input type="checkbox"/> Autre _____

## LISTE DES PIÈCES DE RECHANGE

PART NAME	P/N	PART NAME	P/N
Pilot Head NG/LP	M26-501N / M26-501P	Burner Orifice (NG)	46N-509
Pilot Thermocouple*	M26-502*	Burner Orifice (LP)	46P-509
Pilot Injector (NG)	26N-503	Burner Glass Media – Clear	46-511
Pilot Injector (LP)	26P-503	Burner Module (NG)	46N-901
SÓLAS One-Touch Control Module	S-504	Burner Module (LP)	46P-901
Wall Touch Pad** (Optional)	WTP-1500	Firebox Enamel Panel – Rear	46-512
SÓLAS One-Touch Remote	S-507	Firebox Enamel Panel – Left	46-513
Gas Valve (Maxitrol)	M46-515	Firebox Enamel Panel – Right	46-514
TC Line Red	M46-701	Thermocouple Interrupter Block	M46-703
TC Line Yellow	M46-702	8-Wire Connecting Cable	M46-704
		Glass Assy (including gasket & frame)	46-510

\*This is a quick response thermocouple. Replace it only with SÓLAS Part Number M26-502.

\*\*Not Compatible with SÓLAS Self-Calibrating Power Vent Kit

**Pour pièces détachées et le service à la clientèle,  
contactez votre revendeur SÓLAS ou;**

### **SÓLAS, LLC**

452 Sunapee Street, Newport, NH 03773

P (603) 298-5169 sales@solasfires.com

## SCHÉMA DE CONTRÔLE

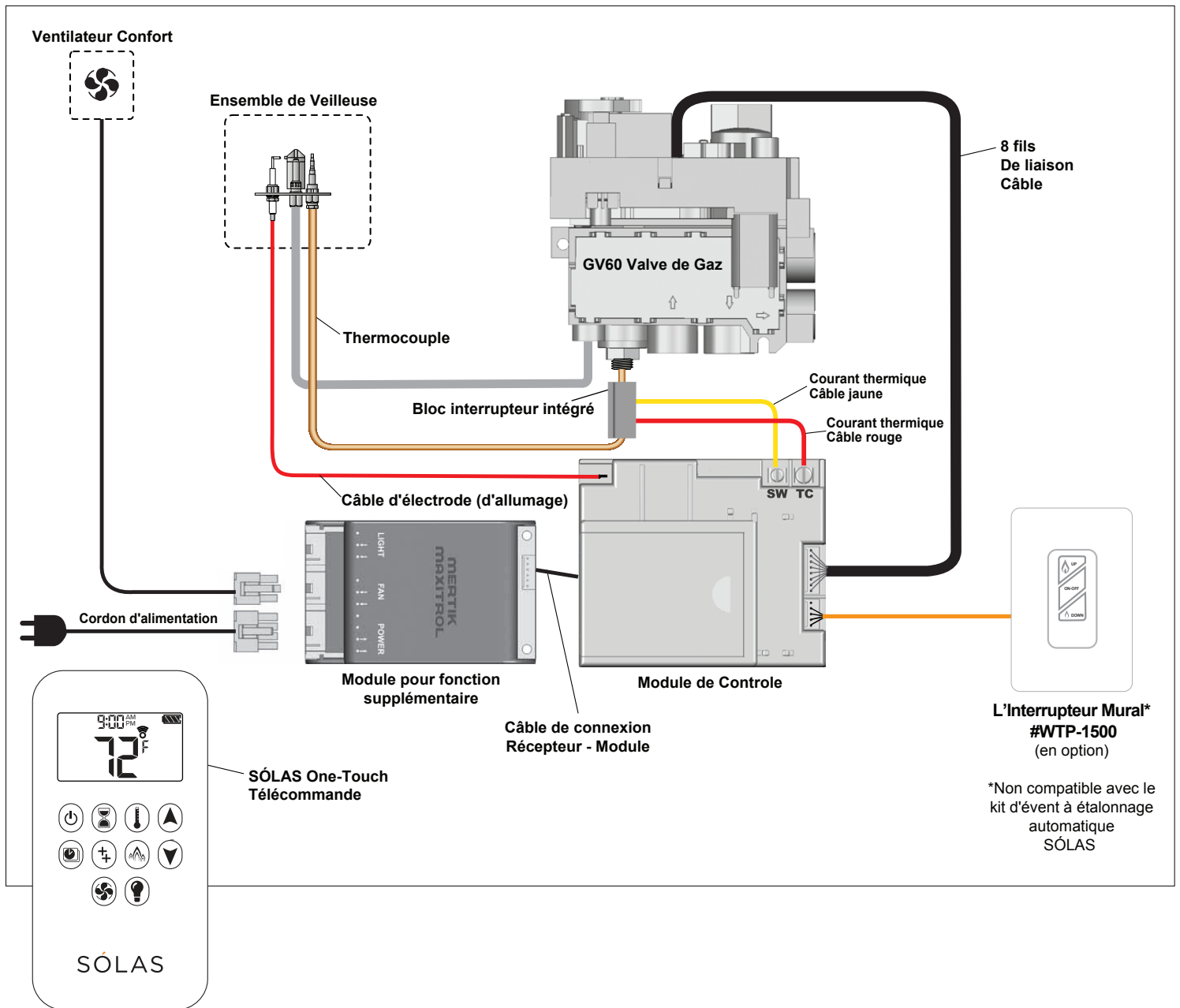

### Attention:

Étiqueter tous les fils avant de les débrancher lors de l'entretien des contrôles. Les erreurs de câblage peuvent provoquer un fonctionnement incorrect et dangereux. Vérifier le bon fonctionnement après l'entretien.

# SÓLAS

Pour pièces détachées et le service à la clientèle, contactez votre revendeur SÓLAS ou;

**SÓLAS, LLC**

452 Sunapee Street, Newport, NH 03773

P (603) 298-5169 sales@solasfires.com

# INFORMATIONS DE GARANTIE

## LA GARANTIE

La garantie à vie limitée de SÓLAS, LLC, une filiale de Progressive Manufacturing, Inc.

(« SÓLAS »), garantit votre cheminée à gaz de marque SÓLAS (le « Produit ») contre les défauts de fabrication et de conception. La structure et la chambre de combustion du Produit sont concernées par la garantie à vie limitée pour les défauts de fabrication affectant l'intégrité structurelle du Produit. Le verre céramique est concerné par la garantie à vie limitée contre les cassures du à la chaleur uniquement. Une fois installés, si les composants fabriqués par SÓLAS s'avèrent défectueux, en termes de conception ou de fabrication, au cours de la période de la garantie à vie limitée et que le Produit est toujours à l'endroit de son installation initiale, SÓLAS pourra, à sa propre discrétion, remplacer ou réparer les composants concernés. Si le remplacement ou la réparation est impossible, SÓLAS pourra, à sa propre discrétion, rembourser le prix d'achat ou le prix de gros du produit SÓLAS, le cas échéant. SÓLAS s'acquittera également des coûts de main d'oeuvre, déterminés à sa seule discrétion, encourus par la réparation ou le remplacement des composants au cours de la période de garantie. IL EXISTE DES EXCLUSIONS ET LIMITES à cette garantie à vie limitée, telles que décrites dans les présentes.

## DATE DE DÉBUT DE LA COUVE

La couverture de la garantie débute à la date de l'installation. La garantie entre en vigueur dans les 24 mois suivant la date d'expédition du produit par SÓLAS, peu importe la date d'installation.

## EXCLUSIONS ET LIMITES

La garantie à vie limitée ne s'applique que si le Produit est installé aux États-Unis ou Canada et s'il est exploité et entretenu conformément aux instructions accompagnant le Produit et à tous les codes et bonnes pratiques relatifs aux installations et à la construction en vigueur.

Cette garantie est non transférable et ne concerne que le propriétaire initial du produit. Le Produit doit être acheté chez l'un des revendeurs de SÓLAS et une preuve d'achat doit être fournie. La structure et la chambre de combustion du Produit sont concernées par la garantie à vie limitée. Les éléments suivants ne sont pas garantis par la garantie à vie limitée mais couverts de la manière suivante :

- **Brûleur** – Réparation ou remplacement pendant trois ans à partir de la date d'installation.
- **Composants Électriques et de Gaz** – Réparation ou remplacement pendant un an à partir de la date d'installation.
- **Ventilateur et Télécommandes** – Réparation ou remplacement pendant un an à partir de la date d'installation.
- **Revêtement en Céramique de la Chambre de Combustion** – Remplacement pendant un an à partir de la date d'installation en cas de fissure ou brisure due au stress thermique. Exclut les fissures, éraflures et légères décolorations qui n'affectent pas le fonctionnement ou la sécurité de l'appareil.
- **Joints** – Réparation ou remplacement pendant un an à partir de la date d'installation.
- **Cadre** – Remplacement pendant un an à partir de la date d'installation en cas de fissure ou brisure due au stress thermique. Exclut les fissures, éraflures et légères décolorations qui n'affectent pas le fonctionnement ou la sécurité de l'appareil.
- **La Main d'oeuvre** – Les taux en vigueur de SÓLAS s'appliquent au cours de la période de garantie des composants. SÓLAS ne sera pas responsable des frais de déplacement associés à l'entretien.

SÓLAS ne sera pas tenu responsable (a) des dégâts causés par toute usure normale, accident, émeute, incendie, inondation ou actes de force majeure ; (b) des dégâts causés par tout abus, négligence, utilisation inadaptée ou altération ou réparation non autorisée du Produit affectant sa stabilité ou performance. Le Produit doit être soumis à une utilisation normale. Le produit est conçu pour brûler uniquement au gaz naturel ou propane. Les combustibles conventionnels comme le bois, le charbon ou tout autre combustible solide endommageront le Produit, généreront des températures excessives et pourraient causer un incendie ; (c) des dégâts causés par le manque d'entretien conformément aux instructions fournies avec le Produit et (d) les dégâts, réparations ou l'inefficacité provenant de la mauvaise installation ou utilisation du Produit.

La décoloration et l'augmentation, la réduction ou le mouvement de certaines pièces et les bruits y relatifs sont tout à fait normaux, ne constituent pas un défaut et ne sont donc pas couverts par la garantie. L'installateur doit s'assurer que l'appareil brûleur conformément aux caractéristiques au moment de l'installation. Des flammes trop importantes (dus à une utilisation excessive comparée au taux de BTU) dans cet appareil peuvent gravement l'endommager et annuleront la garantie.

Cette garantie est nulle si :

- a) L'appareil a été utilisé dans des atmosphères contenant du chlore, de la fluorine ou d'autres produits chimiques dangereux.
- b) L'appareil est immergé dans l'eau ou est soumis à des périodes d'humidité et de condensation prolongées.

- c) Tout dégât de l'appareil, de la chambre de combustion, de l'échangeur thermique ou des autres composants dû à l'eau ou aux conditions météorologiques résulte, entre autres, en une mauvaise ventilation de l'appareil

Les dégâts des surfaces en inox, or, nickel ou porcelaine causés par des empreintes digitales, éraflures, objets ayant fondu ou autres sources extérieures apposées sur ces surfaces au cours du nettoyage ne sont pas couverts par la garantie.

SÓLAS n'est pas responsable du tirage inadapté du système dû aux systèmes de climatisation et de chauffage, de ventilation mécanique ou toute autre condition de construction qui peut générer une pression négative dans la pièce dans laquelle l'appareil est installé. En outre, SÓLAS n'assume pas la responsabilité des conditions de tirage dues aux conditions de ventilation, à la présence d'arbres ou de bâtiments à proximité, aux vents violents ou aux facteurs environnementaux inhabituels et aux conditions qui limitent le fonctionnement de l'appareil.

Cette garantie à vie limitée ne concerne que les pièces et la main d'oeuvre mentionnées dans les présentes. SÓLAS ne sera en aucun cas tenu responsable pour les matériaux, composants ou construction non fabriqués ou fournis par SÓLAS ou pour la main d'oeuvre nécessaire pour installer, réparer ou retirer ces matériaux, composants ou construction. En outre, les factures de gaz ou d'électricité excessives dues à tout défaut des équipements ne sont pas couvertes par cette garantie. Tous les composants de remplacement ou de réparation seront expédiés FAB depuis l'usine SÓLAS la plus proche.

## INFORMATIONS

Il est expressément convenu et compris que la seule obligation de SÓLAS et le seul recours de l'acheteur au titre de cette garantie, de toute autre garantie, expresse ou implicite, de tout contrat, engagement ou autre, seront limités au remplacement, à la réparation ou au remboursement du produit.

En aucun cas SÓLAS ne saurait être tenu responsable de tout dégât consécutif causé par tout défaut du Produit, que ces dégâts surviennent ou soient découverts avant ou après la réparation ou le remplacement et qu'ils soient dus ou non à une faute de SÓLAS. SÓLAS n'a pas effectué et n'effectue pas de déclarations en ce qui concerne l'adéquation de la garantie avec un objectif précis et il n'est pas impliqué que la garantie sera adéquate à un objectif précis.

SÓLAS ne propose aucune déclaration expresse autre que la garantie à vie limitée. La durée de toute garantie implicite est limitée à la durée de cette garantie expresse.

Personne n'est autorisé à modifier la garantie à vie limitée ou à créer pour SÓLAS toute autre obligation ou responsabilité en relation avec le Produit. Certains états et provinces ne permettent pas l'exclusion ou la limite des dégâts consécutifs, les exclusions et limites cidessus peuvent donc ne pas vous être applicables. Les dispositions de la présente garantie à vie limitée viennent compléter et non s'ajouter ou se soustraire aux garanties contractuelles et droits et recours prévus par la législation en vigueur.

## ENQUÊTE SUR LES RÉCLAMATIONS CONTRE LA GARANTIE

SÓLAS se réserve le droit d'étudier toute demande déposée au titre de la garantie à vie limitée et de déterminer, à sa seule discrétion, la méthode de résolution de la demande.

Pour profiter des bénéfices et avantages décrits dans la présente garantie à vie limitée, l'appareil doit être installé et réparé par un technicien certifié par SÓLAS.

Contactez SÓLAS à l'adresse indiquée ci-dessus pour obtenir une liste des revendeurs/distributeurs approuvés. SÓLAS ne sera jamais tenu responsable pour les garanties prévues par les sous-traitants non approuvés sans avoir obtenu le consentement préalable de SÓLAS.

## COMMENT ENREGISTRER UNE RÉCLAMATION CONTRE LA GARANTIE

Afin de déposer une demande de garantie valide, vous devez contacter le revendeur/distributeur SÓLAS auprès duquel vous avez acheté le Produit. Si vous ne pouvez localiser ce vendeur/distributeur, vous devez en informer SÓLAS par écrit. SÓLAS doit être informé du défaut par écrit dans les 90 jours suivant la date de la panne. Les notifications doivent être envoyées au département Garantie de SÓLAS à l'adresse 452 Sunapee Street, Newport, NH 03773 ou via notre site Internet [www.solasfires.com](http://www.solasfires.com)

**SÓLAS, LLC**

P (603) 298-5169

F (603) 298-9246

[solasfires.com/warranty](http://solasfires.com/warranty)

**ENREGISTREZ VOS INFORMATIONS PRODUIT**

N° de modèle:: \_\_\_\_\_ N° de série:: \_\_\_\_\_

Date d'achat: \_\_\_\_\_ Date d'installation: \_\_\_\_\_

MERCI D'AVOIR CHOISI

SÓLAS

[solasfires.com](http://solasfires.com)

PROUDLY DESIGNED  
& BUILT IN THE

USA